

TruVision NVR 11 Gebruikershandleiding

Copyright © 2018 United Technologies Corporation. Alle rechten voorbehouden.

Interlogix is onderdeel van UTC Climate, Controls & Security, een bedrijfseenheid van United Technologies Corporation. Alle rechten voorbehouden

Handelsmerken en patenten In dit document gebruikte handelsnamen kunnen handelsmerken of gedeponeerde handelsmerken zijn van de fabrikanten of leveranciers van de betreffende producten.

Fabrikant Interlogix
2955 Red Hill Avenue, Costa Mesa, CA 92626-5923, USA

Geautoriseerde vertegenwoordiger in de EU:
UTC Fire & Security B.V.,
Kelvinstraat 7, 6003 DH Weert, The Netherlands

Naleving van FCC-richtlijnen **Klasse B:** deze apparatuur is getest en voldoet aan de normen voor digitale apparatuur van Klasse B volgens deel 15 van de FCC-regels (Federal Communications Commission). Deze normen zijn opgesteld om een redelijke bescherming te bieden tegen storende interferentie in een woonhuisinstallatie. Deze apparatuur genereert en maakt gebruik van radiofrequenties die onder omstandigheden ook uitgestraald kunnen worden. Onjuiste installatie en gebruik in strijd met de instructies in deze handleiding kan leiden tot interferentie met radioverbindingen.

Het is niet uitgesloten dat in specifieke gevallen interferentie optreedt. Als deze apparatuur storende interferentie met radio- of televisie-uitzendingen veroorzaakt (hetgeen u kunt vaststellen door de apparatuur tijdelijk uit te schakelen), kan de gebruiker proberen de interferentie te verhelpen door een of meer van de volgende maatregelen te nemen:

- De ontvangstantenne verplaatsen of anders richten.
- De afstand tussen deze apparatuur en de ontvanger vergroten.
- Deze apparatuur aansluiten op een andere stroomgroep (stop) dan de groep waarop de ontvanger is aangesloten.
- De leverancier of een ervaren radio- of televisiemonteur raadplegen voor advies.

FCC-voorwaarden Dit apparaat voldoet aan de vereisten van deel 15 van de FCC-regels. De bediening is onderhevig aan de volgende twee voorwaarden:

(1) Dit apparaat mag geen storende interferentie veroorzaken.

(2) Dit apparaat moet alle ontvangen interferentie accepteren, inclusief interferentie die ongewenste werkingen kunnen veroorzaken.

Canada This Class B digital apparatus complies with CAN ICES-003 (B)/NMB-3 (B).

Cet appareil numérique de la classe B est conforme à la norme CAN ICES-003 (A)/NMB-3 (B).

Naleving van ACMA-richtlijnen **Kennisgeving!** Dit is een Klasse B-product.

Klasse B ITE is bestemd voornamelijk gebruik in het huiselijke omgeving en kan het volgende omvatten:

- Apparatuur zonder vaste ruimte voor toepassing; bijvoorbeeld, draagbare apparatuur gevoed door ingebouwde batterijen.
- Telecommunicatie-eindapparatuur, gevoed door een telecommunicatienetwerk.
- Persoonlijke computers en extra aangesloten apparatuur.

Opmerking: de huiselijke omgeving is een omgeving waar het gebruik van broadcast radio- en televisie-ontvangers kan worden verwacht binnen 10m van het betreffende apparaat.

Certificering



EU-richtlijnen Dit product en (indien van toepassing) ook de meegeleverde accessoires zijn gemarkeerd met "CE" en voldoen daarom aan de geldende, geharmoniseerde Europese normen van de EMC-richtlijn 2014/30/EU, de RoHS-richtlijn 2011/65/EU.



2012/19/EU (WEEE-richtlijn): producten die van dit waarmerk zijn voorzien, mogen in de Europese Unie niet bij het ongesorteerde gemeentelijke afval worden gegooid. U kunt dit product terugbezorgen aan uw plaatselijke leverancier op het moment dat u vergelijkbare nieuwe apparatuur aanschaft, of inleveren op een aangewezen inzamelpunt voor de juiste recyclage. Bezoek www.recyclethis.info voor meer informatie.



2013/56/EU & 2006/66/EC (accu-richtlijn): dit product bevat een accu die in de Europese Unie niet bij het ongesorteerde gemeentelijke afval weggegooid mag worden. Raadpleeg de productdocumentatie voor specifieke informatie over accu's. De accu is van dit symbool voorzien. Op het symbool kunnen de volgende letters zijn aangebracht: Cd voor cadmium, Pb voor lood of Hg voor kwik. Voor de juiste recycling levert u de accu in bij uw plaatselijke leverancier of bij een aangewezen inzamelpunt. Bezoek www.recyclethis.info voor meer informatie.

Contactgegevens en handleidingen/hulpprogramma's/firmware

Ga naar de website van uw regio voor contactgegevens en voor het downloaden van de nieuwste handleidingen, hulpprogramma's en firmware:

Noord- en Zuid-Amerika: www.interlogix.com

EMEA: www.firesecurityproducts.com

Handleidingen zijn beschikbaar in verschillende talen.

Australië/Nieuw-Zeeland: www.utcfs.com.au

Productwaarschuwingen en disclaimers

DEZE PRODUCTEN ZIJN BEDOELD VOOR VERKOOP AAN EN INSTALLATIE DOOR GEKWALIFICEERDE BEROEPSKRACHTEN. UTC FIRE & SECURITY GEVEN GEEN GARANTIE DAT EEN PERSOON OF ENTITEIT DIE DIENS PRODUCTEN AANSCHAFT, WAARONDER "GEAUTORISEERDE DEALERS" OF "GEAUTORISEERDE WEDERVERKOPERS", OP DE JUISTE WIJZE ZIJN OPGELEID OF VOLDOENDE ERVARING HEBBEN OM PRODUCTEN MET BETREKKING TOT BRAND EN BEVEILIGING OP DE JUISTE WIJZE TE INSTALLEREN.

Raadpleeg voor meer informatie over garantiedisclaimers en productveiligheid www.firesecurityproducts.com/policy/product-warning/ of scan onderstaande code:



Inhoud

	Belangrijke informatie	5
Hoofdstuk 1	Productinleiding	6
	Productoverzicht	6
	Contactgegevens en handleidingen/hulpprogramma's/firmware	7
Hoofdstuk 2	Fysieke installatie	8
	Installatieomgeving	8
	Recorder en accessoires uitpakken	9
	Achterpaneel	9
	Monitoraansluitingen	12
	Rackmontage	13
Hoofdstuk 3	Aan de slag	14
	De recorder inschakelen	14
	Het admin-wachtwoord activeren	15
	Opstartwizard	16
Hoofdstuk 4	Bedieningsinstructies	19
	Recorder bedienen	19
	Beschrijving van voorpaneel	19
	De muis gebruiken	23
	Infrarood afstandsbediening gebruiken	24
	Menuoverzicht	27
Hoofdstuk 5	Live-weergave	30
	Beschrijving van de live-weergavemodus	30
	Video-uitgang	31
	Muismenu voor live-weergave	31
	Enkele en multiview-weergavemodus	33
	Weergavereeks camera's	33
	Werkbalk voor live-weergave	34
	Digitale zoom	35
	PTZ-preset en -trajecten	36
Hoofdstuk 6	Bestanden zoeken	38
	Geavanceerd zoekmenu voor video's	38
	Opnames met bladwijzers zoeken	40
	Logb. zoeken	42
Hoofdstuk 7	Afspeelfunctionaliteit	43
	Direct afspelen	43
	Overzicht van de 24-uurs afspelweergave	44
	24 uur afspelen	47
	Afspeelsnelheid en tijd voor overslaan van afspelen	54

- Frame-voor-frame afspelen 55
- Een gearchiveerd bestand afspelen 55
- Een momentopname bekijken 56
- Digitaal zoomen tijdens afspelen 56
- Videoclips aanmaken 56
- Bladwijzers aanmaken 57
- Af speelbestanden vergrendelen 58
- Af speelbestanden beheren 58

Hoofdstuk 8 Bestanden archiveren 60

- Bestanden archiveren 60
- Snelle archivering 61
- Archiveren van bestanden uit zoekresultaten 61
- Archiveren van videoclips, momentopnames en vergrendelde bestanden 63
- Videobestanden samenvoegen in TruVision Player 64
- Video-opnames en momentopnames via TruVision Navigator exporteren 65

Hoofdstuk 9 Weergave-instellingen 66

- Weergave-instellingen 66
- Indeling 68

Hoofdstuk 10 Camera-instelling 70

- Ondersteunde camera's 70
- Status IP-camera 70
- IP-camera's aan de recorder toevoegen 72
- Importeren/exporteren van IP-camerabestanden 74
- PoE-configuratie 75
- Opname-instellingen voor de camera 77
- Momentopnames 79
- Camera OSD 79
- Beeldinstellingen 81
- Bewegingsdetectie 81
- Privacymasker 83
- Camerasabotage 84
- Camera met beperkte toegang 85
- VCA instellen 86
- PTZ-presets en -trajecten 91
- V-stream-codering 94

Hoofdstuk 11 Netwerkinstellingen 95

- Netwerkinstellingen 95
- PPPoE-instellingen 97
- DDNS-instellingen 98
- NTP-serverinstellingen 99
- E-mail-instellingen 100

- Een FTP-server configureren voor het opslaan van momentopnames 101
- SNMP-instellingen 102
- UPnP-instellingen 102
- Netwerkstatus 103
- Netwerkpakketgegevens archiveren 105
- Netwerkstatistieken 105
- IP-adressen filteren 105
- Port forwarding 106

Hoofdstuk 12 Opnamen 107

- Opnameschema 107
- De directe afspeelduur wijzigen 111
- Handmatig opnemen 111

Hoofdstuk 13 Alarmen en gebeurtenissen instellen 113

- Alarmingangen instellen 113
- Alarmreacties 115
- Alarmuitgangen instellen 115
- Handmatig activeren 116
- Zoemerinstellingen 117
- Gebeurtenismelding 117
- Detectie van videospaakverlies 119
- Alarmhost instellen 120
- Alarmmelding inbraakintegratie 121
- TVRMobile push-meldingen 125

Hoofdstuk 14 Apparaatbeheer 129

- Tijd- en datuminstellingen 129
- Algemene recorderinstellingen 131
- Configuratiebestanden 132
- Systeemfirmware bijwerken 133
- Vakantiekalenders 134
- Systeemservice 135

Hoofdstuk 15 Opslagbeheer 136

- HDD-statusgegevens 136
- Opslagmodus 138
- S.M.A.R.T.- instellingen 139
- Detectie van beschadigde sectoren 140

Hoofdstuk 16 Gebruikersbeheer 142

- Nieuwe gebruiker toevoegen 142
- Toegangsrechten van een gebruiker aanpassen 143
- Instellingen voor Lokale configuratie 143
- Instellingen voor configuratie op afstand 143
- Cameraconfiguratie-instellingen 144
- Gebruiker verwijderen 145

	Gebruiker bewerken	145
	Het admin-wachtwoord wijzigen	145
Hoofdstuk 17	Systeeminformatie	147
	Systeeminformatie bekijken	147
	Het systeemlogboek doorzoeken	151
Hoofdstuk 18	Webbrowser gebruiken	154
	Gebruikers van Internet Explorer	154
	De webbrowser openen	155
	HTTPS-instellingen	155
	Live-weergave van de webbrowser	157
	PTZ-domecamera bedienen via de webbrowser	159
	Video-opnames afspelen	160
	Zoeken naar gebeurtenislogboeken	162
	De recorder via de browser configureren	163
Bijlage A	Specificaties	168
Bijlage B	Informatie over Port Forwarding	170
	Index	172

Belangrijke informatie

Adviserende berichten

Adviserende berichten waarschuwen u voor condities of praktijken die ongewenste gevolgen kunnen hebben. De adviserende berichten die in dit document worden gebruikt, worden hieronder beschreven.

WAARSCHUWING: waarschuwingsberichten adviseren u over gevaren die zouden kunnen leiden tot verwondingen of dodelijk letsel. Ze geven aan welke acties u moet nemen of vermijden om verwondingen of dodelijk letsel te voorkomen.

Let op: let op-berichten adviseren u over mogelijke schade aan apparatuur. Ze geven aan welke acties u moet nemen of vermijden om de schade te voorkomen.

Opmerking: opmerkingen adviseren u over het mogelijke verlies van tijd of inspanning. Ze geven aan hoe u dit verlies kunt voorkomen. Opmerkingen worden ook gebruikt voor het geven van belangrijke informatie die u moet lezen.

Hoofdstuk 1

Productinleiding

Productoverzicht

De TruVision NVR 11-serie (TVN 11) is een veelzijdige, gebruiksvriendelijke ingebede netwerkvideorecorder-serie (NVR) die video's van tot 16 IP-camera's (afhankelijk van het recordermodel) kan opslaan, weergeven, doorzoeken, exporteren en beheren. Het apparaat biedt integratie met de UTC-portfolio met beveiligingsoplossingen en biedt een naadloze productervaring binnen het TruVision-merk.

De geïntegreerde PoE-poorten van de netwerkvideorecorder zorgen voor een echte plug-and-play installatie van TruVision IP-camera's, waarbij de recorder automatisch een IP-adres aan de IP-camera toewijst en de standaardconfiguratie van de IP-camera instelt. Het toevoegen van camera's was nog nooit zo eenvoudig.

Opmerking: de niet-PoE-versie van de recorder is niet beschikbaar in Amerika.

Met behulp van de dual-streaming-functionaliteit kunnen gebruikers met main- en substreams verschillende instellingen configureren voor het opnemen en streamen van video in de live-weergavemodus.

De recorder kan worden geconfigureerd via de OSD, de webbrowser en TruVision Navigator via de SDK.

De TruVision NVR 10 biedt een volledige integratie van de licentievrije TruVision Navigator-software, die geschikt is voor de meeste commerciële toepassingen. Met de eenvoudig en intuïtief te gebruiken webbrowserinterface van de TVN 11 kunt u externe configuraties uitvoeren en videomateriaal extern veilig bekijken, doorzoeken en afspelen op computers die via internet zijn verbonden.

Opmerking: modellen worden verzonden met de juiste voedingskabel voor hun gebied.

Contactgegevens en handleidingen/hulpprogramma's/firmware

Ga naar de website van uw regio voor contactgegevens en voor het downloaden van de nieuwste handleidingen, hulpprogramma's en firmware:

Noord- en Zuid-Amerika:	www.interlogix.com
EMEA:	www.firesecurityproducts.com Handleidingen zijn beschikbaar in verschillende talen.
Australië/Nieuw-Zeeland:	www.utcfs.com.au

Hoofdstuk 2

Fysieke installatie

In deze sectie leert u hoe u de recorder installeert.

Installatieomgeving

Tijdens het installeren van uw product moet u rekening houden met het volgende:

- Ventilatie.
- Temperatuur.
- Vocht.
- Chassisbelasting.

Ventilatie: zorg dat er geen ventilatieopeningen worden geblokkeerd. U moet de installatie uitvoeren in overeenstemming met de instructies van de fabrikant. De installatieplaats voor de eenheid moet goed geventileerd zijn.

Temperatuur: houd bij de keuze van de installatieplaats rekening met de bedrijfstemperatuur van de recorder (-10 tot +55 °C) en de toegestane niet condenserende luchtvochtigheid (10 tot 90 %). Extreem warme of koude temperaturen buiten het aangegeven bedrijfstemperatuurbereik kunnen de levensduur van de recorder verkorten. Installeer de recorder niet boven op andere hete apparatuur. Zorg voor 44 mm (1,75 in.) ruimte tussen in een rack gemonteerde DVR-units.

Vocht: dit product is gevoelig voor water en vocht. Vocht kan de inwendige delen beschadigen. Stel deze eenheid niet bloot aan regen of vocht om het risico op brand of een elektrische schok te verminderen.

Behuizing: apparatuur tot een gewicht van 15,9 kg (35 lb.) mag boven op de recorder worden geplaatst.

Recorder en accessoires uitpakken

Controleer wanneer u het product ontvangt de inhoud van de verpakking om te controleren of niets beschadigd is en of alle items meegeleverd zijn. In de verpakking is een lijst met items meegeleverd. Als één van de items ontbreekt of is beschadigd, dient u contact op te nemen met de leverancier.

De volgende items worden met het product meegeleverd:

- Draadloze (infrarood) afstandsbediening (enkel VS).
- Twee AAA-batterijen voor de afstandsbediening (enkel VS).
- Voedingskabels.
- 12 VDC of 48 VDC PSU (afhankelijk van het model).
- USB-muis.
- NVR.
- Rackmontages (alleen modellen met 8 en 16 kanalen).
- *TruVision NVR 11 Beknopte handleiding.*

U kunt de software en de volgende handleidingen via onze website downloaden:

- *TruVision NVR 11 Gebruikershandleiding.*
- *TruVision Recorder Operator-handleiding.*

Achterpaneel

In de afbeeldingen hieronder worden de aansluitingen van het achterpaneel getoond en elke aansluiting op een typische TVN 11 digitale videorecorder beschreven. De details kunnen afwijken voor specifieke modellen.

Voordat u de recorder inschakelt, sluit u eerst de camera's en een hoofdmonitor aan voor de basisbediening. Zodra alle vereiste aansluitingen zijn gemaakt, voegt u de relevante gegevens toe aan de installatiewizard (zie pagina 15).

Opmerking: bij elke bedrade alarmingang sluit u één draad aan op de ingangsaansluiting met het alarmnummerlabel en één draad op een aarding (label G).

Afbeelding 1: Aansluitingen op het achterpaneel TVN 1104cS en TVN 1104c

TVN 1104cS:

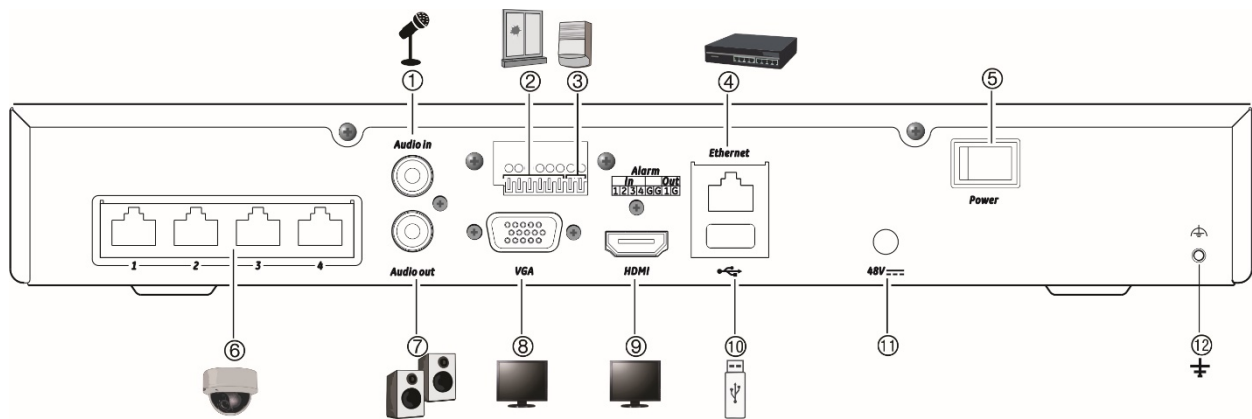

TVN 1104c: (alleen EMEA)

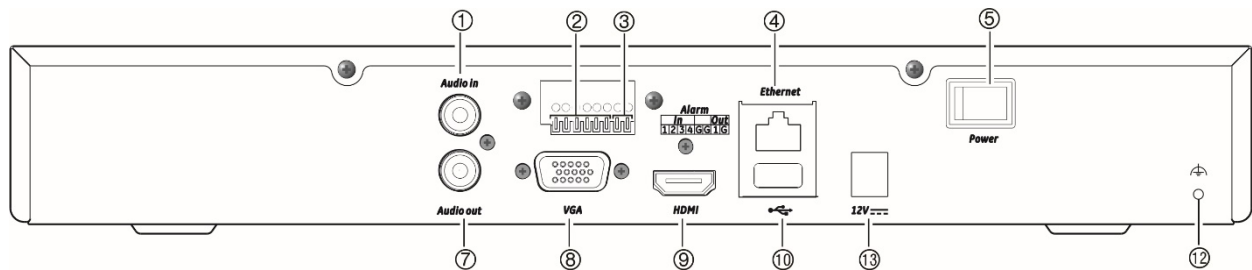

- | | |
|---|---|
| <ol style="list-style-type: none"> 1. Aansluiting voor een microfoon voor bidirectionele audio (niet opgenomen). 2. Aansluiting voor maximaal vier alarmingangen. 3. Aansluiting voor een alarmrelaisuitgang. 4. Aansluiting voor een netwerkverbinding. 5. Aan/uit-schakelaar. 6. Geïntegreerde PoE-poorten voor aansluiten van IP-camera's (4). 7. Aansluiting voor luidsprekers voor uitvoer van audio. | <ol style="list-style-type: none"> 8. Aansluiting voor een VGA-monitor. 9. Aansluiting voor een HDTV. De HDMI-aansluiting ondersteunt digitale audio en video. 10. Aansluiting voor een optioneel USB-2.0-apparaat, zoals een muis, CD/DVD-brander of HDD. 11. Aansluiting voor de 48 VDC PSU (meegeleverd) (afhankelijk van het model). 12. Aansluiting voor de aarding. 13. Aansluiting voor de 12 VDC PSU (meegeleverd) (afhankelijk van het model). |
|---|---|

Afbeelding 2: Aansluitingen op het achterpaneel TVN 1108S en TVN 1108

TVN 1108S:

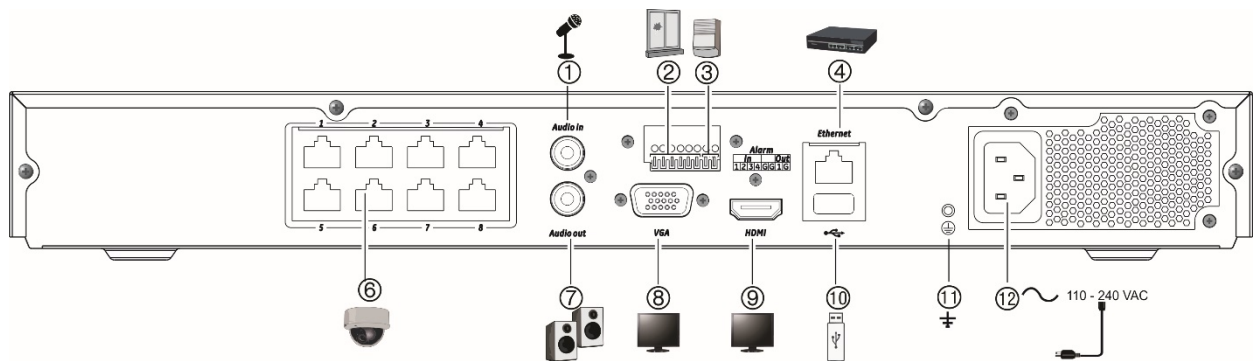

TVN 1108: (alleen EMEA)

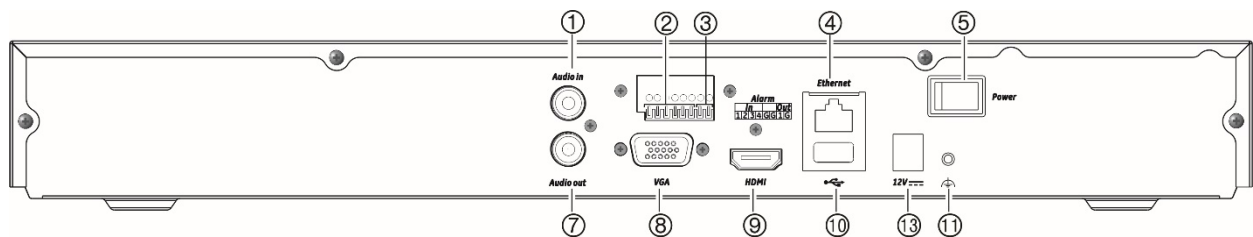

- | | |
|---|--|
| <ol style="list-style-type: none"> 1. Aansluiting voor een microfoon voor bidirectionele audio (niet opgenomen). 2. Aansluiting voor maximaal vier alarmingangen. 3. Aansluiting voor een alarmrelaisuitgang. 4. Aansluiting voor een netwerkverbinding. 5. Aan/uit-schakelaar. 6. Geïntegreerde PoE-poorten voor aansluiten van IP-camera's (8). 7. Aansluiting voor luidsprekers voor uitvoer van audio. | <ol style="list-style-type: none"> 8. Aansluiting voor een VGA-monitor. 9. Aansluiting voor een HDTV. De HDMI-aansluiting ondersteunt digitale audio en video. 10. Aansluiting voor een optioneel USB-2.0-apparaat, zoals een muis, CD/DVD-brander of HDD. 11. Aansluiting voor de aarding. 12. Aansluiting voor een voedingskabel op de recorder (meegeleverd). 13. Aansluiting voor de 12 VDC PSU (meegeleverd). |
|---|--|

Afbeelding 3: Aansluitingen op het achterpaneel TVN 116S en TVN 1116

TVN 116S:

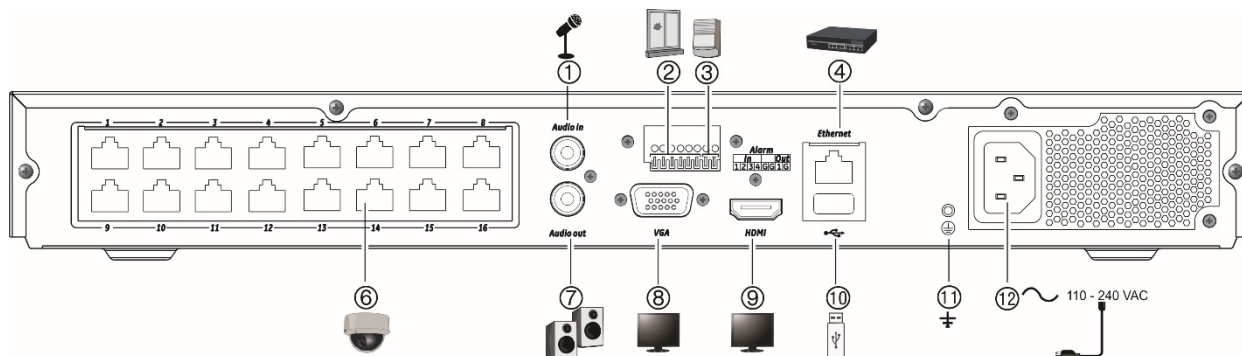

TVN 1116: (alleen EMEA)

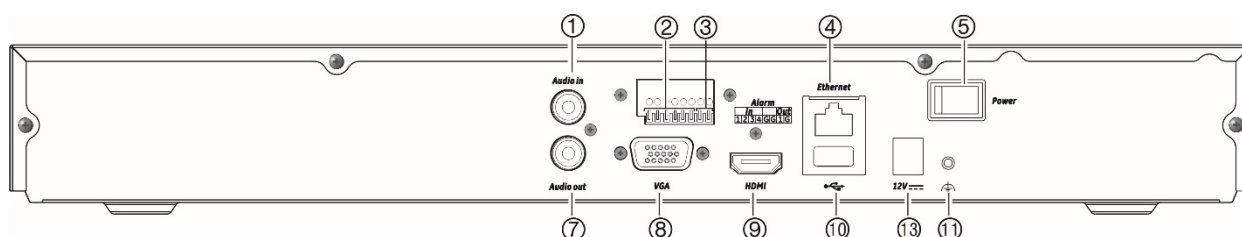

- | | |
|---|--|
| <ol style="list-style-type: none"> 1. Aansluiting voor een microfoon voor bidirectionele audio (niet opgenomen). 2. Aansluiting voor maximaal vier alarmingen. 3. Aansluiting voor een alarmrelaisuitgang. 4. Aansluiting voor een netwerkverbinding. 5. Aan/uit-schakelaar. 6. Geïntegreerde PoE-poorten voor aansluiten van IP-camera's (16). 7. Aansluiting voor luidsprekers voor uitvoer van audio. | <ol style="list-style-type: none"> 8. Aansluiting voor een VGA-monitor. 9. Aansluiting voor een HDTV. De HDMI-aansluiting ondersteunt digitale audio en video. 10. Aansluiting voor een optioneel USB-2.0-apparaat, zoals een muis, CD/DVD-brander of HDD. 11. Aansluiting voor de aarding. 12. Aansluiting voor een voedingskabel op de recorder (meegeleverd). 13. Aansluiting voor de 12 VDC PSU (meegeleverd). |
|---|--|

Monitoraansluitingen

De recorder ondersteunt een resolutie tot 1920 x 1080/60 Hz in VGA en tot 3840 x 2160/30 Hz in HDMI. De monitorresolutie moet ten minste 1024 x 768 zijn. Pas uw monitor aan op basis van deze resolutie.

Er is geen gebeurtenismonitor voor de 4-kanaalsrecorder. De VGA- en HDMI-monitors geven hetzelfde beeld weer. Wanneer een gebeurtenis plaatsvindt, verschijnt deze in beide schermen in volledige schermmodus.

Voor de 8- en 16-kanaalsrecorders kunnen de VGA- en HDMI-monitors worden gebruikt als hoofd- en gebeurtenismonitors.

Rackmontage

Er is geen rackmontagekit voor de recorder. De TVN 1108/TVN 1116 kunnen op een rack worden gemonteerd met behulp van de beugels die bij het product worden geleverd. Het vierkanaalsmodel is een desktopmodel en wordt niet geleverd met rackbeugels. Zie Afbeelding 4 hieronder.

Afbeelding 4: Installatie in rack

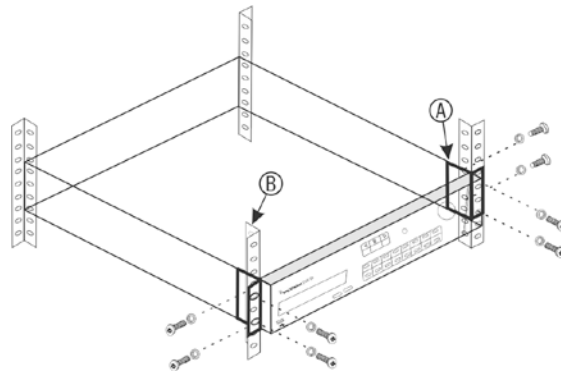

U installeert de rackbeugels als volgt:

1. Bevestig de twee kleine voorste rackbeugels (A) aan de recorder (bijgeleverd).
2. Bevestig de recorder aan de rails aan de voorzijde (B) (schroeven niet bijgeleverd).

Hoofdstuk 3

Aan de slag

De recorder inschakelen

Sluit eerst minimaal één monitor aan (VGA of HDMI) voordat u de recorder start. Als u dat niet doet, kunt u de gebruikersinterface niet zien en het apparaat niet bedienen.

De recorder detecteert automatisch de videomodus (PAL of NTSC) tijdens het opstarten.

De recorder is uitgerust met een universele voedingsbron die zich automatisch kan instellen op 110/240 V, 60/50 Hz.

Opmerking: het is raadzaam om het apparaat te gebruiken in combinatie met een noodstroomvoorziening (UPS).

U schakelt de recorder als volgt in:

Schakel de recorder in met de aan/uit-schakelaar op het achterpaneel. Zodra de recorder is ingeschakeld, gaan de statuslampjes op het voorpaneel branden.

U schakelt de recorder als volgt uit:

1. Klik in de live-weergavemodus op de rechtermuisknop en klik op **Menu**. Het hoofdmenuvenster verschijnt.
2. Klik in de menuwerkbalk op **Shutdown (Afsluiten)**.
3. Selecteer **Shutdown (Afsluiten)** in het pop-upmenu Afsluiten. Klik op **Yes (Ja)** om het afsluiten te bevestigen.

U wordt gevraagd het admin-wachtwoord in te voeren.

U start de recorder als volgt opnieuw op:

1. Klik in de live-weergavemodus op de rechtermuisknop en klik op **Menu**. Het hoofdmenuvenster verschijnt.
2. Selecteer het pictogram **Shutdown (Afsluiten)**.

3. Selecteer **Reboot (Opnieuw opstarten)** in het pop-upmenu Afsluiten. Klik op **Yes (Ja)** om het afsluiten te bevestigen.

U wordt gevraagd het admin-wachtwoord in te voeren.

Het admin-wachtwoord activeren

Wanneer u de unit voor de eerste keer start, wordt het venster *Activering* weergegeven. Voordat u toegang kunt krijgen tot de unit, moet eerst een admin-wachtwoord met hoge beveiliging definiëren. Er is geen standaardwachtwoord toegewezen.

Op het scherm wordt een bericht weergegeven zodra de unit is geactiveerd.

Afbeelding 5: Venster voor het activeren van het wachtwoord

Gebruikersnaam: dit is altijd 'admin'. Dit kan niet worden gewijzigd.

Balk met sterkte van wachtwoord.

Voer het nieuwe admin-wachtwoord in en bevestig het.

Tips voor het maken van een sterk wachtwoord:

- Een geldig wachtwoordbereik is 8 tot 16 tekens lang. U kunt een combinatie van cijfers, kleine letters, hoofdletters en speciale tekens gebruiken: `_ - , . * & @ / $?` Spatie. Het wachtwoord moet tekens minimaal twee van deze groepen bevatten.
- Het wachtwoord is hoofdlettergevoelig.
- Gebruik geen persoonlijke gegevens of gangbare woorden als wachtwoord.

Opmerking: als u het admin-wachtwoord bent vergeten, kunt u contact opnemen met de Technische ondersteuning om de unit opnieuw te activeren met een nieuw wachtwoord.

Ga naar Hoofdstuk 16 "Gebruikersbeheer" op pagina 142 voor meer informatie over het kiezen van gebruikerswachtwoorden.

Standaard netwerkinstellingen

De netwerkinstellingen zijn:

- IP-adres - 192.168.1.82.
- Subnetmasker - 255.255.255.0.
- Gateway-adres - 192.168.1.1.
- Poorten:

Als u de browser gebruikt:

RTSP-poort: 554

HTTP-poort: 80

Als u TruNav gebruikt:

RTSP-poort: 554

Server/Client-softwarepoort: 8000

Ga naar "Webbrowser gebruiken" op pagina 154 voor meer informatie.

Opstartwizard

De recorder beschikt over een installatiewizard waarmee u snel en eenvoudig voor het eerst de basisinstellingen van de recorder kunt instellen. U kunt in de opstartwizard de standaard instellingen van alle camera's configureren. De configuratie van elke camera en recorder kan zo nodig worden aangepast.

Standaard wordt de opstartwizard gestart zodra de recorder is geladen. Deze helpt u met een aantal van de belangrijkste instellingen van uw recorder.

Alle wijzigingen die u aanbrengt op een configuratiepagina van de installatie worden opgeslagen wanneer u de pagina afsluit en terugkeert naar de hoofdpagina van de wizard.

Opmerking: als u de recorder alleen wilt instellen met de standaard instellingen, klikt u van het begin tot het einde in elk scherm op **Volgende**.

U gebruikt de opstartwizard als volgt:

1. Om de opstartwizard te starten zonder het apparaat opnieuw te hoeven opstarten, gaat u naar **Menu > Device Management (Apparaatbeheer) > General Settings (Algemene instellingen)** en klikt u op **Start wizard Now (Nu wizard starten)**.
2. Selecteer de voorkeurstaal voor het systeem en de resolutie in de vervolgkeuzelijst en klik vervolgens op **Next (Volgende)**.
3. Schakel de optie om de wizard automatisch te starten wanneer de recorder wordt ingeschakeld in of uit. De standaardwaarde is Enable (Ingeschakeld). Klik op **Next (Volgende)**.
4. Voer de gewenste gegevens in op elke configuratiepagina, en klik vervolgens op **Next (Volgende)** om naar de volgende pagina te gaan. De configuratiepagina's voor de installatie zijn:

Wizard instellingenpagina's	Omschrijving
Gebruikersconfiguratie	<p>U kunt het admin-wachtwoord wijzigen en nieuwe gebruikers aanmaken.</p> <p>U moet een admin-wachtwoord invoeren. Als u het beheerderswachtwoord wilt wijzigen, selecteert u Nieuw beheerderswachtwoord. Voer het nieuwe wachtwoord in en bevestig het. Zie "Het admin-wachtwoord activeren" op pagina 15 voor tips over het kiezen van een sterk wachtwoord.</p>
Tijd- en datumconfiguratie	<p>Selecteer de gewenste tijdzone, datumnotatie, systeemtijd en systeemdatum.</p> <p>Als de zomertijd vereist is, vinkt u Zomertijd inschakelen aan en voert u de gewenste zomer- en wintertijden in.</p> <p>Opmerking: de systeemtijd en -datum worden op het scherm weergegeven. Ze worden echter niet weergegeven in opnames.</p>
Netwerkconfiguratie	<p>Configureer uw netwerkinstellingen zoals NIC-type, IP-adres, subnetmasker en standaard gateway. Voer het voorkeurs-DNS-serveradres in, alsmede een alternatief adres dat u wilt gebruiken.</p>
HDD-beheer	<p>De HDD's worden in de fabriek geïnitieerd. Als u echter alle gegevens wilt wissen klikt u op Initialiseren om de HDD te initialiseren.</p>
IP-camera's toevoegen	<p>U kunt op twee manieren een IP-camera aan het recordersysteem toevoegen:</p> <p><i>Handmatig:</i> onder IP-adres/domein voegt u het IP-adres van de toe te voegen IP-camera in. Selecteer het juiste protocol, streamnummer en beheerpoort, voer vervolgens de gebruikersnaam en het admin-wachtwoord in. Klik op de knop Toevoegen. Klik op Volgende om naar de volgende pagina te gaan.</p> <p><i>Automatisch:</i> klik op Zoeken om alle beschikbare IP-camera's in het LAN te vinden. De lijst met zoekresultaten toont alle ondersteunde IP-camera's die zich in het LAN bevinden. Selecteer de gewenste IP-camera's in de lijst met zoekresultaten. Klik op Snel toevoegen om de geselecteerde camera's aan het recordersysteem toe te voegen zonder de camera-configuratie te wijzigen.</p> <p>Opmerking: u hoeft niet naar PoE-camera's te zoeken. Deze worden automatisch herkend wanneer ze aangesloten worden.</p>
Opname	<p>Configureer uw vereiste standaard opname-instellingen. De instellingen zijn van toepassing op alle camera's die zijn aangesloten op de recorder.</p> <p>Vink het selectievakje Continue opname aan om de recorder continu gedurende de hele dag op te laten nemen. Als het selectievakje niet is aangevinkt, neemt de recorder niet op. Standaard is dit ingeschakeld.</p>

Wizard instellingenpagina's	Omschrijving
	<p>Vink het selectievakje aan voor het gewenste tijdsverloop, TL-Hi of TL-Lo. Standaard is TL-Hi.</p> <p>Als u bewegingsdetectiegebeurtenissen wilt opnemen, vinkt u het selectievakje Gebeurtenis (Beweging) aan.</p> <p>Als u alarmgebeurtenissen wilt opnemen, vinkt u het selectievakje Alarm aan.</p> <p>Opmerking: u kunt de opnameparameters van elke afzonderlijke camera voor de verschillende opnamekalenders in het opnamemenu configureren.</p>

5. Wanneer alle vereiste wijzigingen zijn ingevoerd, wordt een overzichtspagina weergegeven waarop alle instellingen verschijnen.

Klik op **Finish (Voltooid)** om de wizard af te sluiten. De recorder is nu klaar voor gebruik.

Zie "Menuoverzicht" op pagina 27 voor een beschrijving van het hoofdmenu van de recorder.

Hoofdstuk 4

Bedieningsinstructies

Recorder bedienen

De recorder kan op een aantal manieren worden bediend:

- Bediening via het voorpaneel. Zie "Beschrijving van voorpaneel" hieronder.
- Muisbediening. Zie "De muis gebruiken" op pagina 23.
- Infrarood afstandsbediening. Zie "Infrarood afstandsbediening gebruiken" op pagina 24.
- TVK-800-toetsenbord (van TVK-800-firmware-versie 1.2e). Raadpleeg de gebruikershandleiding voor meer informatie.
- Software (TruVision Navigator, TVRMobile). Zie Hoofdstuk 18 "Webbrowser gebruiken" op pagina 154 voor meer informatie over het gebruiken van de webbrowser. Raadpleeg de gebruikershandleidingen van de TruVision Navigator en TVRMobile voor meer informatie over deze tools.

U kunt de bedieningsmethode voor een procedure waar uw voorkeur naar uitgaat gebruiken, maar in de meeste gevallen beschrijven we procedures met muisbediening. Er worden alleen optionele bedieningsmethodes gegeven wanneer ze wezenlijk verschillen van bedieningsmethodes met muis.

Beschrijving van voorpaneel

Met de knoppen op het voorpaneel kunt u veel, maar niet alle belangrijke recorder-functies bedienen. De LED-lampjes gaan branden om u te waarschuwen voor verschillende situaties. De beschikbare functies kunnen worden beperkt door wachtwoorden in te stellen. Zie Afbeelding 6 op pagina 20 voor meer informatie.



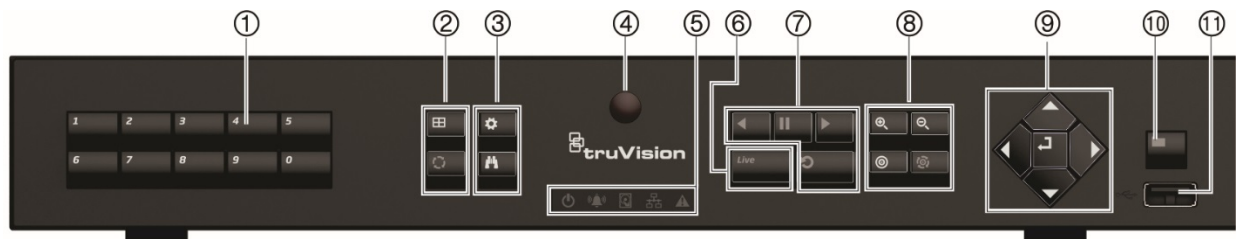







Afbeelding 6: TVN 11-voorpaneel (vierkanaalsmodel wordt getoond)



Het voorpaneel bevat de volgende bedieningselementen:







Tabel 1: Elementen op het voorpaneel

Naam	Omschrijving
1. Kanaalknoppen	Met de kanaalknoppen kunt u tussen de verschillende camera's in de live-weergave-, PTZ-bedienings- of afspeelmodus schakelen. Gebruik het virtuele toetsenbord om de cijfers 0 t/m 9 in te voeren.
2. Weergaveknoppen	 Weergave: in de multiview-modus door de verschillende multiview-weergaven (volledig, quad, 1+5, 1+7, 9 en 16) bladeren. Met de knop Weergave kunt u in de HDD-gegevensmodus en de gebruikersbeheermodus een geselecteerd item verwijderen. Met de knop Weergave kunt u in de PTZ-modus een geselecteerde sleutelpositie verwijderen. Met de knop Weergave kunt u in de logboekzoekmodus de gegevens van een logboek in de zoekresultaten voor logboeken weergeven.  Weergavereeks: met de knop Weergavereeks kunt u in de live-weergavemodus de weergavereeks van camera's op de huidige monitor starten/stoppen.
3. Knop Menu en knop Zoeken	 Menu: het hoofdmenu openen/sluiten.  Zoeken: met de knop Zoeken kunt u in de live-weergave het geavanceerde zoekmenu openen.
4. Infraroodontvanger	Ontvanger voor de infrarood afstandsbediening. Om de afstandsbediening op de recorder aan te sluiten, drukt u op de knop Apparaat, voert u het apparaatadres in en drukt u op de knop Enter. Zie "Infrarood afstandsbediening gebruiken" op pagina 24 voor meer informatie.
5. Knop Live	Live: overschakelen naar de live-weergavemodus.
6. Statuslampjes	 Vermogen: een continu brandend groen lampje geeft aan dat de recorder correct werkt. Een rood lampje geeft aan dat er een storing is opgetreden.  Gebeurtenisalarm: een knipperend rood lampje geeft aan dat er een sensoralarm in of een ander alarm, zoals beweging of sabotage, geactiveerd is. Als het niet brandt, betekent dit dat er geen alarm is.  HDD: het HDD-lampje brand continu groen wanneer gegevens worden gelezen van of geschreven naar de HDD. Een continu brandend rood lampje geeft aan dat een HDD-uitzondering of -fout is opgetreden.  Tx/Rx: een continue brandend groen lampje geeft een normale werking van de netwerkverbinding aan. Als het lampje niet brandt, betekent dit dat het apparaat niet met een netwerk verbonden is.

Naam	Omschrijving
	 Technisch alarm: een continu brandend rood lampje geeft aan dat er een technisch alarm vanuit de recorder is. Als het niet brandt, betekent dit dat er geen alarm is.
7. Afspeelknoppen	 Achteruit afspelen: met deze knop kunt u in de live-weergavemodus het oudste videobestand afspelen. Met deze knop kunt u in de afspeelmodus camerabeelden in de omgekeerde richting afspelen.  Pauseren: in de live-weergavemodus het laatste beeld stilzetten van de live weergave van alle actieve camera's die worden weergegeven. In de afspeelmodus kunt u met de knop Pauseren het afspelen stoppen.  Afspelen: in de live-weergavemodus een 24-uurs weergave afspelen van de huidige camera (videosegment linksboven indien in multiview-modus). Met deze knop kunt u in de afspeelmodus camerabeelden vooruit afspelen. Met deze knop kunt u in de zoekmodus een geselecteerde video afspelen of een momentopname bekijken. Met deze knop kunt u in de PTZ-beheermodus een automatisch traject uitvoeren.  Afspelen: in de afspeelmodus kunt u het afspelen van het huidige bestand starten. Start aan het begin van het bestand.
8. PTZ-knoppen	 Zoomen +/-: gebruik in de live-weergavemodus, de afspeelmodus en de PTZ-beheermodus deze knop om in en uit te zoomen. Gebruik deze knop ook om in de menu's te navigeren.  Preset: druk in de PTZ-beheermodus op Preset en een numerieke knop om de opgegeven preset op te roepen. Gebruik deze knop ook om de vakantiemodus, de videozoekmodus, de HDD-selectiemodus, de gebruikersbeheermodus, het bladwijzerbeheer en de bladwijzerzoekfunctie te bewerken.  Traject: druk in de PTZ-beheermodus op Traject en een numerieke knop om het opgegeven schaduwtraject op te roepen. Gebruik deze knop ook om tussen kalendermaanden te wisselen en in een tekstveld te navigeren.
9. Richting	 Met de knoppen RICHTING kunt u navigeren tussen de verschillende velden en items in menu's.
Knop Enter	 Met de knop ENTER kunt u selecties in de menu's bevestigen.
10. Knop Archiveren	 Druk één keer op de knop Archiveren om de snelle archiveringsmodus te activeren. Druk twee keer op de knop Archiveren om het archiveren te starten. Het lampje knippert in het groen wanneer er gegevens naar het backupapparaat worden geschreven.
11. USB-interface	USB-poort (Universal Serial Bus) voor extra apparaten zoals een USB-muis, een CD/DVD-brander en een USB-HDD (harde schijf).

Tabel 2: Knopfuncties op het voorpaneel per taak

Taak	Knop	Knopfunctie
Live-weergavemodus	Richting	Met de richtingsknoppen kunt u van kanaal wisselen.
	OK	Met de knop Enter kunt u de PTZ-beheerwerkbalk weergeven.
	 Achteruit afspelen	Met de knop Achteruit afspelen kunt het oudste videobestand van de huidige camera afspelen (videosegment linksboven indien in multiview-weergavemodus).

Taak	Knop	Knopfunctie
	 Pauzeren	Met de knop Pauzeren kunt u het laatste beeld stilzetten van de live-weergave van alle actieve camera's die worden weergegeven.
	 Afspelen	Met de afspeelknoppen kunt u de huidige camera 24 uur afspelen (videosegment linksboven indien in multiview-weergavemodus).
	Live	Met de knop Live kunt u naar de live-weergavemodus schakelen.
	Weergave-reeks	Met de knop Weergavereeks kunt u de weergavereeks van camera's op de huidige monitor starten/stoppen. Houd de knop Weergavereeks drie seconden ingedrukt om de weergavereeks te starten en te stoppen.
	Menu	Met de knop Menu kunt u het hoofdmenu openen.
Af speelmodus	Richting	Met de pijlknoppen links en rechts kunt u de video-opname versnellen of vertragen. Met de pijlknoppen omhoog en omlaag kunt u binnen de video-opname 30 seconden vooruit of achteruit springen.
	OK	Met de knop Enter kunt u de video pauzeren. Als u de knop nog een keer indrukt, wordt de video opnieuw gestart. In de enkel frame afspeelmodus gaat u bij het indrukken van deze knop één frame verder in de video-opname.
	 Achteruit afspelen	Met de knop Achteruit afspelen kunt u een camera in de omgekeerde richting afspelen. In de beeldafspeelmodus kunt u beelden in omgekeerde richting bekijken.
	 Pauzeren	In de afspeelmodus kunt u met de knop Pauzeren het afspelen stoppen.
	 Afspelen	Met deze knop kunt u in de afspeelmodus camerabeelden vooruit afspelen.
Pauzmodus	Richting	Met de pijlknoppen links en rechts kunt u binnen de video-opname 1 frame vooruit of achteruit springen. Met de pijlknoppen omhoog en omlaag kunt u binnen de video-opname 1 seconde vooruit of achteruit springen.
PTZ-beheermodus	Richting	Met de richtingsknoppen kunt u de bewegingen van de PTZ-camera besturen.
	Zoomen +/-	Met de knop Zoom +/- kunt u in- en uitzoomen.
	Preset	Met de knop Preset en een numerieke knop kunt u de opgegeven preset oproepen.
	Traject	Met de knop Traject en een numerieke knop kunt u een opgegeven schaduwtraject oproepen.
	 Afspelen	Met de afspeelknoppen kunt u een automatisch traject uitvoeren.
	Display	Met de knop Display kunt u een geselecteerde sleutelpositie uit de PTZ-instelling in de lijst > Meer instellingen > Traject > Sleutelpositie verwijderen.

Taak	Knop	Knopfunctie
Menunavigatie	Richting	Met de richtingsknoppen kunt u tussen verschillende velden en items in menu's navigeren.
	Menu	Het hoofdmenu openen/sluiten.
	OK	Druk op Enter om de selectie in een van de menu modi te bevestigen.

De muis gebruiken

De USB-muis die bij de recorder is geleverd, kan worden gebruikt voor het bedienen van alle functies van de recorder, in tegenstelling tot het voorpaneel, dat slechts een beperkte functionaliteit biedt. Met de USB-muis kunt u navigeren en instellingen wijzigen in de gebruikersinterface.

Sluit de muis aan op de recorder door de USB-aansluiting van de muis in de USB-poort in het achterpaneel of het voorpaneel te steken. U kunt de muis direct gebruiken en de muisaanwijzer moet op het scherm verschijnen.

Opmerking: gebruik een USB 2.0-muis.

Beweeg de muisaanwijzer naar een opdracht, optie of knop op een venster. Klik op de linkermuisknop om een selectie in te voeren of te bevestigen.

U kunt een extra muis aanschaffen door onderdeelnummer TVR-MOUSE-1 te bestellen.

Zie Tabel 3 hieronder voor een beschrijving van alle muisknoppen.

Tabel 3: Muisknoppen

Item	Omschrijving	
Linkerknop	Eén keer klikken	<p>Live-weergave: selecteer een camera waarvoor u de werkbalk voor live-weergave wilt weergeven.</p> <p>Menu: selecteer een onderdeel van een menu, zoals een knop of een invoerveld. Dit is vergelijkbaar met het drukken op de knop Enter op de afstandsbediening of het voorpaneel.</p>
	Dubbelklikken	<p>Live-weergave: hiermee schakelt u tussen de enkelvoudige schermmodus en de multiscreen-modus in live-weergave-/afspeelmodus.</p>
	Klikken en slepen	<p>Live-weergave: sleep kanaal-/tijdbalk.</p> <p>PTZ-beheer: pas draaien, kantelen en zoomen aan.</p> <p>Functies voor sabotagebestendigheid, privacy-maskering en bewegingsdetectie: selecteer het doelgebied.</p> <p>Digitaal inzoomen: sleep en selecteer het doelgebied.</p>

Item	Omschrijving	
Rechterknop	Eén keer klikken	Live-weergave: weergavemenu. Menu: sluit het huidige menu en keer terug naar het bovenliggende niveau.
Scrollwiel	Omhoog scrollen	Live-weergave: keer terug naar het vorige venster. Menu: verplaats de selectie naar het vorige item.
	Omlaag scrollen	Live-weergave: ga naar het volgende venster. Menu: verplaats de selectie naar het volgende item.

Infrarood afstandsbediening gebruiken

De recorder wordt geleverd met een infrarood (IR) afstandsbediening. Net als met de muis kunt u hiermee alle hoofdfuncties van de eenheid bedienen.

Op de afstandsbediening kan een uniek adres voor een apparaat-ID worden ingesteld om de controller alleen te laten communiceren met recorders met het desbetreffende adres. Er is geen programmering noodzakelijk als u slechts één recorder gebruikt.

Het adres voor het apparaat-ID is alleen geldig indien een afstandsbediening wordt gebruikt, en niet een toetsenpaneel.

De afstandsbediening wordt enkel meegeleverd in de VS.

Voor EMEA: U kunt een draadloze afstandsbediening kopen door het onderdeelnummer TVR-REMOTE-1 te bestellen.

Afbeelding 7: Draadloze afstandsbediening

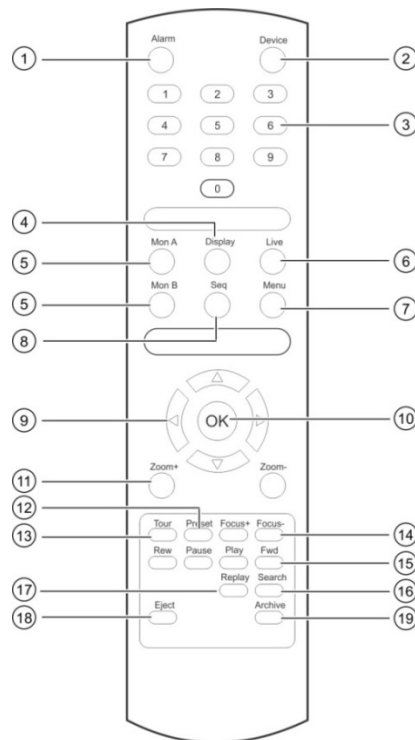

Item	Omschrijving
1. Alarm	Een alarm bevestigen.
2. Apparaat	De draadloze afstandsbediening voor de bediening van de recorder in-/uitschakelen.
3. Cijfertoetsen	Een camera selecteren en een nummer in een menuoptie invoeren.
4. Display	Schakelen tussen de verschillende multiview-indelingen.
5. Monitor A en Monitor B	Schakelen tussen monitoren A en B.
6. Live	Terug naar de live-weergavemodus.
7. Menu	Het hoofdmenu activeren.
8. Weergavereeks	Weergavereeks starten/stoppen.
9. <, >, ^, v	In menumodus: met de pijlknoppen links en rechts kunt u een menu-item selecteren en met de pijlknoppen omhoog en omlaag kunt u een instelling bewerken. In PTZ-bedieningsmodus: gebruiken voor het bedienen van de PTZ-camera. In afspeelmodus: afspeelsnelheid regelen.
10. OK	Selectie bevestigen.
11. Zoom + en -	In- en uitzoomen van cameralens.
12. Preset	Vooraf geprogrammeerde 3-cijferige code invoeren om een preset op te roepen.
13. Traject	Vooraf geprogrammeerde 3-cijferige code invoeren om een schaduwtraject op te roepen.
14. Focus + en -	Scherpstellen van de cameralens.
15. Afspeelcontrole	Bedienen van afspeelfuncties (Terugspoelen, Pauzeren, Afspelen en Snel vooruitspoelen).

Item	Omschrijving
16. Zoeken	Zoekmenu openen.
17. Replay	Het geselecteerde bestand opnieuw afspelen vanaf het begin.
18. Uitwerpen	CD- of DVD-schijf uitwerpen. Geldt niet voor TVN 11.
19. Archiveren	Druk één keer op de knop Archiveren om de snelle archiveringsmodus te activeren. Druk twee keer op de knop Archiveren om het archiveren te starten.

Richt de afstandsbediening op de infraroodontvanger die zich voor de eenheid bevindt om de bediening te testen.

U wijzigt als volgt het adres van de afstandsbediening bij de recorder:

1. Druk op de knop **Menu** op het voorpaneel of de afstandsbediening, of klik op de rechtermuisknop en selecteer de knop **Menu**. Het standaard menuvenster verschijnt.
2. Klik op **Device Management (Apparaatbeheer) > General Settings (Algemene instellingen)**.
3. Controleer de ID-waarde van de afstandsbediening. De standaard waarde is 255. Dit apparaatadres is geldig voor alle infrarood afstandsbedieningen.
Opmerking: de recorder reageert op elke afstandsbediening met een adres tussen 1 en 255.
4. Druk op de knop **Device (Apparaat)** op de afstandsbediening.
5. Voer de waarde voor het apparaatadres in. Deze moet hetzelfde zijn als die van de recorder.
6. Druk op de knop **OK** op de afstandsbediening.

U plaatst als volgt batterijen in de draadloze afstandsbediening:

1. Verwijder het batterijklepje.
2. Plaats de batterijen. Zorg ervoor dat u de positieve (+) en negatieve (-) polen op de juiste manier plaatst.
3. Sluit het batterijklepje.

Problemen met de afstandsbediening oplossen

Als de afstandsbediening niet correct werkt, voert u de volgende tests uit:

- Controleer de polariteit van de batterijen.
- Controleer of de batterijen nog voldoende geladen zijn.
- Controleer of de sensor voor de draadloze afstandsbediening niet is afgedekt.

Als het probleem aanhoudt, neem dan contact op met uw administrator.

Menuoverzicht

De recorder beschikt over een intuïtieve bedieningsstructuur waarmee u de parameters van de camera snel en efficiënt kunt instellen. Elk opdracht-pictogram toont een venster waarmee u een groep instellingen kunt bewerken. De meeste menu's zijn alleen beschikbaar voor administrators.

Het venster is onderverdeeld in drie secties. Het momenteel geselecteerde opdracht-pictogram en submenu-item worden in het groen gemarkeerd. Zie Afbeelding 8 hieronder.

U moet zich in de live-weergavemodus bevinden om het hoofdmenu te openen.

Afbeelding 8: Menustructuur

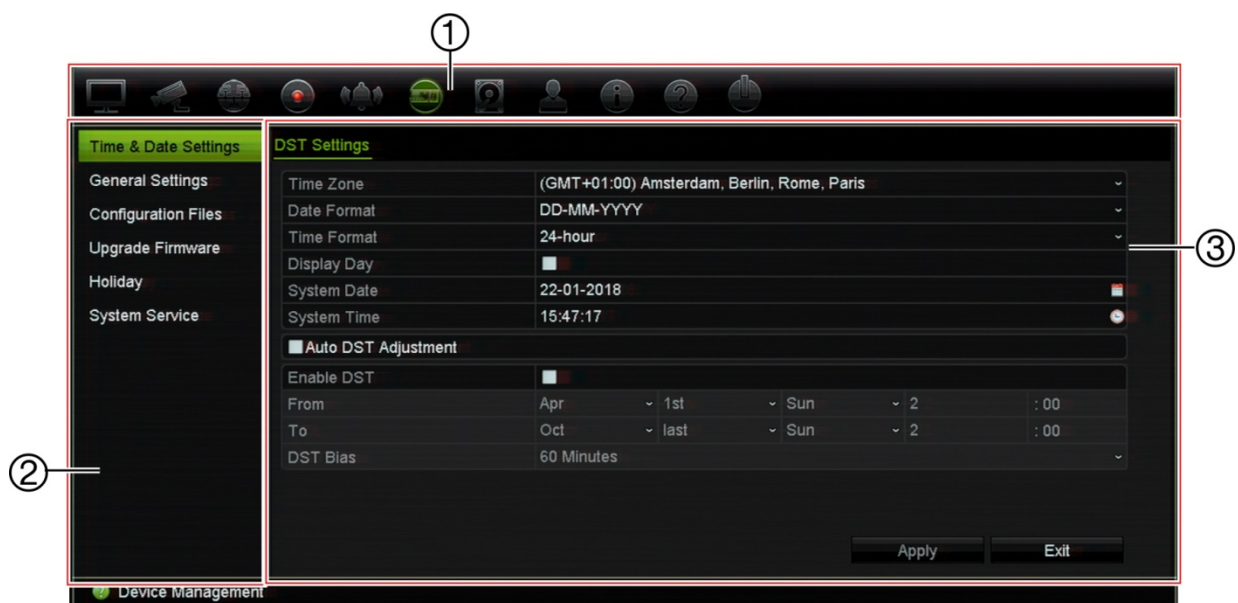











1. **Menuwerkbalk:** beschikbare installatieopties voor de geselecteerde menufunctie. Beweeg de muis over een opdracht-pictogram en klik erop om het te selecteren. Zie Tabel 4 hieronder voor een beschrijving van de pictogrammen.
2. **Submenuvenster:** de submenu's voor de geselecteerde menufunctie worden weergegeven. Klik op een item om het te selecteren.
3. **Instellingenmenu:** alle details voor het geselecteerde submenu worden weergegeven. Klik op een veld om wijzigingen aan te brengen.

Opmerking: zie Tabel 2 op pagina 20 voor uitleg over het openen van de menu-opties via het voorpaneel.

Tabel 4: Beschrijving van de pictogrammen op de menuwerkbalk

Pictogram	Naam	Omschrijving
	Weergave-instellingen	Hiermee kunt u de weergave-instellingen, waaronder de video-indeling, de resolutie, de interface van de video-uitgang, de intervaltijd, de multiview-indeling en de weergavestatuspictogrammen configureren. Zie Hoofdstuk 9 "Weergave-instellingen" op pagina 66.

Pictogram	Naam	Omschrijving
	Camera-instellingen	Hiermee kunt u de IP-camera's, de resolutie en kwaliteit van momentopnames, de camera-instellingen inclusief OSD, het privacy masker, de beeldmanipulatie, beperkte toegangsinstellingen, VCA-instellingen, PTZ-presets en schaduwtrajecten en V-streamcodering configureren. Zie Hoofdstuk 10 "Camera-instelling" op pagina 70.
	Netwerkinstellingen	Hiermee kunt u de standaard netwerkinstellingen, waaronder het IP-adres, de e-mailmeldingen, de PPPoE- en DDNS-instellingen en de geavanceerde netwerkinstellingen configureren. Zie Hoofdstuk 11 "Netwerkinstellingen" op pagina 95.
	Opname	Hiermee kunt u de opname-instellingen, waaronder de duur voor direct afspelen, de opnamekalender en handmatig opnemen configureren. Zie Hoofdstuk 12 "Opnemen" op pagina 107.
	Alarmeren en gebeurtenissen instellen	Hiermee kunt u de alarminstellingen, waaronder alarmingang, alarmuitgang, handmatig activeren, de zoemerinstellingen, de alarmmeldingen, beelduitval, alarmhost instellen alsook het inbraakpaneel en de inbraakzone instellen (inbraak-integratie). Zie Hoofdstuk 13 "Alarmeren en gebeurtenissen instellen" op pagina 113.
	Apparaatbeheer	Hiermee kunt u de systeeminstellingen, waaronder de datum en tijd, de zomertijd, de taal, de menu timeout, de import-/exportconfiguratiebestanden, de firmware-upgrade, de vakantiekalenders configureren. Zie Hoofdstuk 14 "Apparaatbeheer" op pagina 129.
	Opslagbeheer	Hiermee kunt u de HDD-gegevens, de opslagmodus, de S.M.A.R.T.-instellingen en de detectie van beschadigde sectoren configureren. Zie Hoofdstuk 15 "Opslagbeheer" op pagina 136.
	Gebruikersbeheer	Configureert gebruikers en hun wachtwoorden en toegangsrechten. Zie Hoofdstuk 16 "Gebruikersbeheer" op pagina 142.
	Systeeminformatie	Geeft de apparaatinfo, de camera-installatiegegevens, de opname-installatiegegevens, de alarminganggegevens, de alarmuitganggegevens, de netwerkgegevens, de HDD-gegevens en de opzoekgegevens van het logboek weer. Zie Hoofdstuk 17 "Systeeminformatie" op pagina 147.
	Help	Biedt de referentiegegevens over de verschillende werkbalken, menu's en toetsen van de interface.
	Afsluiten	Verschaft toegang tot de opties voor afmelden, opnieuw opstarten en afsluiten. Zie "De recorder inschakelen" op pagina 14.

U opent het hoofdmenu als volgt:

1. Druk in de live-weergavemodus op de knop **Menu** op de afstandsbediening of het voorpaneel.

- Of -

Klik op de rechtermuisknop en selecteer **Menu** in het pop-upmenu.

Het hoofdmenuvenster verschijnt. Het venster *Weergave-instellingen* wordt standaard weergegeven.

2. Klik op het vereiste menupictogram om de submenuopties weer te geven. Wijzig desgewenst de configuratieparameters.
3. Klik op **Apply (Toepassen)** om de instellingen op te slaan.
4. Klik op **Exit (Afsluiten)** om het installatiemenu te verlaten en naar de live-weergave terug te keren.







Virtueel toetsenbord

Er wordt een toetsenbord op het scherm weergegeven als u tekens moet invoeren in een vensteroptie. Klik op een toets om dat teken in te voeren.

Afbeelding 9: Virtueel toetsenbord



Beschrijving van de toetsen op het virtuele toetsenbord:

	Wisselen tussen kleine letters/hoofdletters
	Spatiebalk
	Het virtuele toetsenbord afsluiten
	Alfanumerieke tekens
	Backspace
	Interpunctie
	Selectie bevestigen

Hoofdmenu afsluiten

Druk op de knop **Menu** op het voorpaneel om het huidige menuvenster te sluiten en terug te keren naar de live-weergave of klik op **Afsluiten** in een hoofdmenu.

Hoofdstuk 5

Live-weergave







Beschrijving van de live-weergavemodus

De live-weergavemodus is de normale modus van de eenheid voor het bekijken van live-beelden van de camera's. De recorder wordt na het inschakelen automatisch gestart in de live-weergavemodus. Op de monitor kunt u de opnamestatus zien en, indien dit is ingesteld, de huidige datum en tijd en de cameranaam.

Statusinformatie

Informatie over de status van het systeem en de camera wordt in de vorm van pictogrammen op de hoofd- en externe monitoren weergegeven. Voor elke camera worden pictogrammen met de camerastatus weergegeven. Elk pictogram geeft informatie over een bepaald item aan. De volgende pictogrammen kunnen worden weergegeven:

Tabel 5: Beschrijving van de statuspictogrammen op het scherm

Pictogram	Omschrijving
	Aanduiding van alarm.
	Aanduiding van opname van camerakanaal.
	Aanduiding van bewegingsdetectiegebeurtenis.
	Aanduiding van gebeurtenis van verlies videosignaal.
	Aanduiding van alarm- en systeemmeldingen. Door op het gebeurtenispictogram te klikken, wordt het Alarmcentrale-venster geopend, dat een overzicht geeft van de alarmen en gebeurtenismeldingen. Zie "Gebeurtenismelding" op pagina 117 voor meer informatie.
	Aanduiding van handmatige opname.
	Aanduiding van vergrendeling van live-weergave op voorpaneel. Met de muis kunnen er wel nog handelingen worden uitgevoerd.

De recorder kan meer dan een pictogram tegelijk weergeven.

De systeemstatus wordt door statuslampjes weergegeven op het voorpaneel.

Video-uitgang

De recorder beschikt over een HDMI- en een VGA-poort.

De recorder controleert automatisch de tijdens het opstarten gebruikte monitor-uitgangen. Voor de 8- en 16-kanaalsrecorders kunnen de HDMI en VGA-monitors worden gebruikt als hoofd- en gebeurtenismonitors.

De gebeurtenismonitor wordt gebruikt om gedetecteerde gebeurtenissen weer te geven, zoals beweging.

Opmerking: er is geen gebeurtenismonitor voor de vierkanaalsrecorder. Wanneer een gebeurtenis plaatsvindt, verschijnt deze in beide schermen in volledige schermmodus.

Er kan slechts één monitor tegelijk worden bediend.

Muismenu voor live-weergave

Veel van de eigenschappen van de live-weergave zijn snel toegankelijk door de cursor op een live-beeld te plaatsen en op de rechtermuisknop te klikken. Het muismenu verschijnt (zie Afbeelding 10 hieronder).

Opmerking: de 4-kanaalsrecorder heeft hetzelfde muismenu, behalve dat er geen monitoroptie is.

Afbeelding 10: Het muismenu (8- en 16-kanaalsrecorders worden getoond)

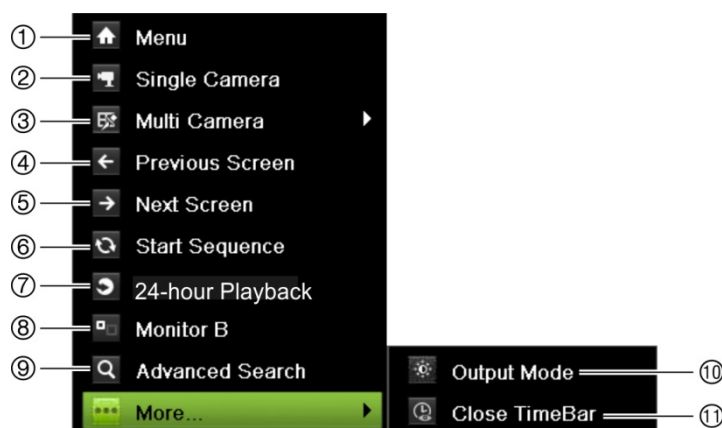

Zie Tabel 6 op pagina 32.

Tabel 6: Muismenu

	Naam	Omschrijving
1.	Menu	Hoofdmenu openen. Deze optie is niet beschikbaar vanaf monitor B.
2.	Eén camera	Overschakelen naar volledige schermweergave voor de geselecteerde camera in de vervolgkeuzelijst. Zie "Enkele en multiview-weergavemodus" op pagina 33 voor meer informatie.
3.	Meer camera's	Schakelen tussen de verschillende multiview-weergaveopties in de vervolgkeuzelijst. Zie "Enkele en multiview-weergavemodus" op pagina 33 voor meer informatie.
4.	Vorig scherm	De vorige camera weergeven.
5.	Volgend scherm	De volgende camera weergeven.
6.	Weergavereeks starten	De weergavereeksmodus inschakelen. Het venster schakelt automatisch over naar de volgende camera in de weergavereeks. Om de intervaltijd van de weergavereeks in te stellen, gaat u naar Menu > Weergave-instellingen > Monitor > Intervaltijd en selecteert u een waarde.
7.	24 uur afspelen	De opgenomen videobeelden van de geselecteerde dag voor de geselecteerde camera afspelen. Standaard wordt de huidige dag geselecteerd. Zie "24 uur afspelen" op pagina 47 voor meer informatie.
8.	Monitor B	<i>8- en 16-kanaalsrecorders:</i> Schakelen tussen monitoren A (hoofdmonitor) en B (gebeurtenissen). <i>4-kanaalsrecorder:</i> Niet beschikbaar.
9.	Geavanceerd zoeken	Het geavanceerde video-opzoekingsmenu openen. Zie "Geavanceerd zoekmenu voor video's" op pagina 38 voor meer informatie.
10.	Uitgangsmodus	De modus Standaard, Helder, Kalm of Levendig voor weergave selecteren.
11.	Tijdbalk sluiten	De tijdbalk openen/sluiten.

Tabel 7: Muismenu voor monitor B (gebeurtenismonitor) (alleen 8- en 16-kanaalsrecorders)

	Naam	Omschrijving
1.	Eén camera	Overschakelen naar volledige schermweergave voor de geselecteerde camera in de vervolgkeuzelijst.
2.	Meer camera's	Schakelen tussen de verschillende multiview-weergaveopties in de vervolgkeuzelijst.
3.	Vorig scherm	De vorige camera weergeven.
4.	Volgend scherm	De volgende camera weergeven.
5.	24 uur afspelen	De opgenomen videobeelden van de geselecteerde dag voor de geselecteerde camera afspelen. Standaard wordt de huidige dag geselecteerd. Zie "24 uur afspelen" op pagina 47 voor meer informatie.
6.	Monitor A	Schakelen tussen monitoren A (hoofdmonitor) en B (gebeurtenissen).

Enkele en multiview-weergavemodus

De recorder beschikt over een enkele weergavemodus en een multiview-weergavemodus. Het aantal beschikbare multiview-weergavemodi is afhankelijk van het recordermodel.

Enkele weergave-indeling	Druk op de numerieke knop op het voorpaneel om naar de bijbehorende cameraweergave te schakelen. Druk bijvoorbeeld op knop 4 om camera 4 weer te geven.
	-Of-
	Klik op de rechtermuisknop en selecteer Eén camera in het menu. Selecteer de gewenste camera in de lijst.
Multiview-weergave-indeling	Druk op de knop Weergave op het voorpaneel om tussen de verschillende weergave-indelingen te schakelen.
	-Of-
	Klik op de rechtermuisknop en selecteer Meer camera's in het menu. Selecteer de gewenste multiview-indeling.

Weergavereeks camera's

Weergavereeksen maken het mogelijk een camera even op het scherm te tonen en vervolgens over te schakelen naar de volgende camera in de lijst. Weergavereeksen kunnen alleen in de enkele schermweergavemodus worden uitgevoerd.

De standaard weergavereeks geeft elke camera in numerieke volgorde weer. Elke camera op de recorder kan echter beschikken over een voorgeprogrammeerde intervaltijd en weergavevolgorde. Zie "Indeling" op pagina 68 voor meer informatie.

Opmerking: u moet eerst de volgorde intervaltijd instellen in het menu Weergave. De intervaltijd mag niet zijn ingesteld op nul, anders werkt de weergavereeks niet.

U stelt als volgt de weergavereeks van camera's via het voorpaneel in:

Selecteer de camera waarmee u de weergavereeks wilt starten. Druk op de knop **Weergavereeks**  op het voorpaneel om de weergavereeks te starten. Klik opnieuw om de weergavereeks te stoppen.

U start als volgt de weergavereeks van camera's met de muis:

Selecteer de camera waarmee u de weergavereeks wilt starten. Klik op de rechtermuisknop en selecteer **Weergavereeks starten** om de weergavereeks te starten. Klik opnieuw op de rechtermuisknop en selecteer **Weergavereeks stoppen** om de weergavereeks te stoppen.

Werkbalk voor live-weergave



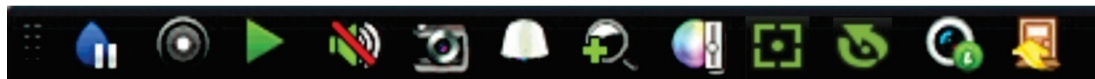

Met de werkbalk voor live-weergave hebt u snel toegang tot regelmatige gebruikte opdrachten. Plaats de cursor over een videobeeld en klik op de linkermuisknop. De werkbalk wordt weergegeven (zie Afbeelding 11 op pagina 34).

Afbeelding 11: Werkbalk voor live-weergave



Tabel 8: Beschrijving van de pictogrammen van de werkbalk voor live-weergave

Pictogram	Omschrijving
	Pauseren: befrist de live-weergavemodus van de geselecteerde camera. Hoewel het beeld pauzeert, blijven de tijd en datum gewoon actief. De systeemklok blijft doorlopen.
	Handmatige opname starten: start/stopt handmatig de opname. Het pictogram wordt in het rood weergegeven wanneer handmatig opnemen is ingeschakeld. Zie "Opnameschema" op pagina 107 voor informatie over het instellen van deze functie.
	Direct afspelen: speelt het opgenomen videomateriaal van de afgelopen vijf minuten af. Als er geen opname is gevonden, was er in de laatste vijf minuten geen opname. Klik op het pictogram en selecteer de gewenste camera. Klik op OK. Zie "De directe afspeelduur wijzigen" op pagina 44 voor meer informatie.
	Audio aan: schakelt de audio-uitgang in/uit. De audio-optie moet al in het menu <i>Display-instellingen</i> zijn geconfigureerd.
	Momentopname: maakt een momentopname van een videobeeld. De afbeelding wordt opgeslagen op de eenheid. Zie "Door momentopnames" op pagina 40 voor meer informatie.
	PTZ-beheer: schakelt de PTZ-beheermodus in. Zie "PTZ-preset en -trajecten" op pagina 36 voor meer informatie.
	Digitale zoom: de digitale zoommodus inschakelen. Zie "Digitale zoom" op pagina 35 voor meer informatie.
	Beeldinstellingen: open het beeldinstellingenmenu om de belichtingsniveaus van de afbeelding te wijzigen. Er zijn twee mogelijkheden: Modus Preset: dit zijn voorgeconfigureerde belichtingsniveaus voor de afbeelding. Selecteer een van de vier opties, afhankelijk van de huidige lichtomstandigheden: <ul style="list-style-type: none"> - <i>Standaard:</i> voor gebruik in standaard lichtomstandigheden. - <i>Binnen:</i> voor gebruik binnen. - <i>Licht dimmen:</i> voor gebruik bij weinig licht. - <i>Buiten:</i> voor gebruik buiten. De waarden voor contrast en verzadiging zijn hoog. Aanpassen: voor het wijzigen van de waarden voor helderheid, contrast, verzadiging en tint. Klik op Herstellen om de beeldinstellingen te herstellen naar de vorige waarden. Klik op Herstellen om de beeldinstellingen te herstellen naar de vorige waarden. Klik op Standaard om terug te keren naar de standaardinstellingen.

Pictogram	Omschrijving
	Deze instellingen kunnen ook worden gewijzigd in het menu Camera-instellingen > Beeld (zie pagina "Beeldinstellingen" op pagina 81).
	Hulpscherpstelling: de cameralens automatisch scherpstellen voor het scherpste beeld.
	Lensinitialisatie: de lens van een camera met een gemotoriseerde lens, zoals PTZ- of IP-camera's, initialiseren. Gebruik deze functie om de nauwkeurigheid van de scherpstelling van de lens over langere perioden te behouden.
	Streaminformatie: het weergeven van de real-time framesnelheid, de bitrate, de resolutie en de videocompressie.
	Werkbalk sluiten: sluit de werkbalk.

Digitale zoom

In de live-weergave en afspeelmodus kunt u heel eenvoudig in- of uitzoomen op een camerabeeld met de digitale zoomfunctie. De zoomfunctie vergroot het camerabeeld viermaal. Zie Afbeelding 12 hieronder.

Afbeelding 12: Venster voor digitale zoom





U zoomt als volgt snel in/uit op een camerabeeld:

1. Klik met de linkermuisknop op het gewenste camerabeeld. De werkbalk voor live-weergave verschijnt.
2. Klik op het pictogram voor digitale zoom. Het digitale weergavevenster verschijnt in enkele schermweergavemodus voor de geselecteerde camera.
3. Klik op de linkermuisknop en sleep het rode vak in de richting van het te scannen gebied, of druk op de pijlknoppen op het voorpaneel naar de plaats van het rode vak. Het geselecteerde gebied wordt uitvergroot.
4. Klik op de rechtermuisknop om de digitale zoom af te sluiten.

PTZ-preset en -trajecten

In de live-weergavemodus kunt u snel een lijst van bestaande presets, presettoers en schaduwtrajecten oproepen via het voorpaneel, de afstandsbediening, de muis en het toetsenbord.



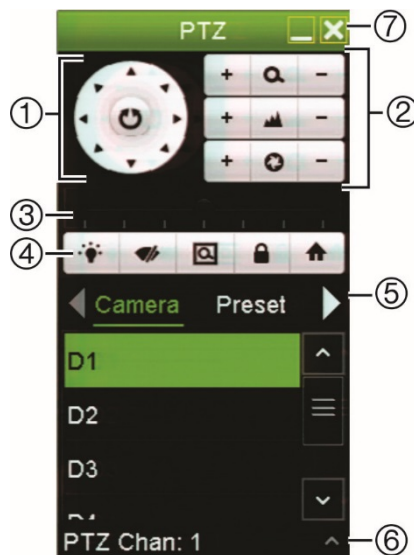

Voorpaneel	Druk op Enter . Het PTZ-beheerpaneel verschijnt.
Muis	Klik met de linkermuisknop op het gewenste camerabeeld. De werkbalk voor live-weergave verschijnt. Druk op het PTZ-beheerpictogram  om de PTZ-modus te starten. Het PTZ-bedieningspaneel verschijnt.
Afstandsbediening	Druk op de knop OK. Het PTZ-bedieningspaneel verschijnt.
Toetsenpaneel	Druk op de knop Enter  op het toetsenpaneel.

Zie Afbeelding 13 hieronder voor een beschrijving van het PTZ-beheerpaneel.

Afbeelding 13: PTZ-beheerpaneel



Tabel 9: Beschrijving van het PTZ-bedieningspaneel

Naam	Omschrijving
1. Richtingstoetsen/ toetsen voor automatisch scannen	Hiermee kunt u de beweging en richting van de PTZ-camera regelen. De middelste knop wordt gebruikt om het automatisch draaien van de PTZ-domecamera te starten.
2. Zoomen, scherpstellen en diafragma	Stel de zoom-, diafragma- en scherpstellingswaarden in.
3. PTZ-beweging	Past de snelheid van de PTZ-beweging aan.
4. Werkbalk	 Schakelt de cameraverlichting in of uit (indien beschikbaar).
	 Schakelt de cameraveger aan of uit.
	 Zoomgebied.
	 Centreert het beeld van de PTZ-domecamera. Deze opdracht wordt niet ondersteund op alle PTZ-domecamera's.

Naam	Omschrijving
	 Springt naar de home-positie.
5. Selecteert PTZ-opdracht	Geeft de gewenste functie van de schuifbalk weer: camera, preset, presettour of schaduwtraject.
6. Tonen/verbergen	Toon/verberg de preset, presettour- en schaduwtourlijsten.
7. Exit	Sluit het PTZ-beheerpaneel.

U roept als volgt een preset op:

- Klik in de live-weergave op de linkermuisknop en selecteer het PTZ-beheerpictogram in de werkbalk voor snelle toegang. Het PTZ-bedieningspaneel verschijnt. Selecteer de gewenste camera in de werkbalk.
– Of –
Selecteer op het voorpaneel de gewenste camera en druk op  (Enter) om het PTZ-beheerpaneel te openen.
- Blader door het PTZ-beheerpaneel naar **Preset** en dubbelklik op de gewenste preset in de lijst. De camera beweegt direct naar de desbetreffende presetstand.

U roept als volgt een presettour op:

- Klik in de live-weergave op de linkermuisknop en selecteer het PTZ-beheerpictogram in de werkbalk voor live-weergave. Het PTZ-bedieningspaneel verschijnt. Selecteer de gewenste camera in de werkbalk.
– Of –
Selecteer op het voorpaneel de gewenste camera en druk op  (Enter) om het PTZ-beheerpaneel te openen.
- Schuif door de werkbalk naar **Tour (Traject)** en dubbelklik op het gewenste traject in de lijst. De camera voert onmiddellijk de presettourbeweging uit.

U roept als volgt een schaduwtraject op:

- Klik in de live-weergave met de linkermuisknop en selecteer het PTZ-beheerpictogram in de werkbalk voor live-weergave. Het PTZ-bedieningspaneel verschijnt. Selecteer de gewenste camera in de werkbalk.
– Of –
Selecteer op het voorpaneel de gewenste camera en druk op **Enter** om de werkbalk voor live-weergave te openen. Het PTZ-bedieningspaneel verschijnt.
- Blader door het PTZ-beheerpaneel naar **Shadow Tour (Schaduwtraject)** en dubbelklik op het gewenste schaduwtraject in de lijst. De camera voert onmiddellijk de schaduwtrajectbeweging uit.

Hoofdstuk 6

Bestanden zoeken

Dit hoofdstuk beschrijft hoe u opgenomen video's moet zoeken en afspelen, en hoe u opgenomen video's moet zoeken op tijd, gebeurtenis, bladwijzers en momentopnames.

Geavanceerd zoekmenu voor video's

U kunt eenvoudig video-opnames opzoeken op tijd, gebeurtenis, bladwijzer en momentopnames en ze vervolgens afspelen.

Afbeelding 14: Het menu Geavanceerd zoeken

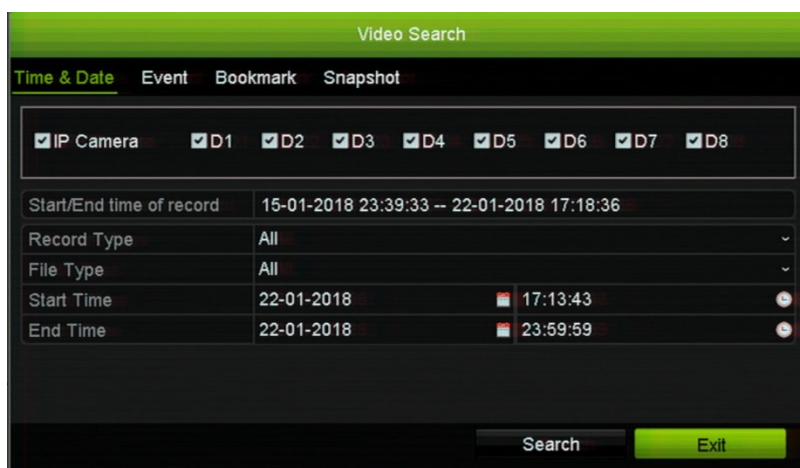

Het *Zoekvenster* heeft vier submenu's waarmee u verschillende zoekopdrachten kunt uitvoeren volgens thema:

Zoektype	Omschrijving
Tijd en datum	Alle opnames doorzoeken op opnametijd en -datum.
Gebeurtenis	Doorzoek alleen opnames die geactiveerd werden door een gebeurtenis. Bestanden kunnen worden doorzocht op alarmingangen, bewegingsdetectie, waarschuwingen van de inbraakcentrale of intelligente alarmen.
Bladwijzer	Zoeken naar opgenomen bestanden met bladwijzers.
Momentopname	Zoeken naar momentopnames.

Zoekresultaten

Een zoekopdracht levert meestal een lijst met bestanden op die uit meerdere pagina's kan bestaan. De bestanden zijn volgens datum en tijd ingedeeld. Het meest recente bestand staat bovenaan in de lijst. U kunt vervolgens een bestand selecteren om het af te spelen in de afspelerweergave. Zie Afbeelding 15 op pagina 39 voor een voorbeeld van een zoekopdracht.

U kunt een volledige schermweergave van een zoekresultaat weergeven. Druk op de knop Afspelen (Play) voor een gewenst bestand in de rij met resultaten. De 24-uurs weergave van het bestand start in de volledige schermmodus (zie Afbeelding 16 op pagina 45).

Een opname kan maximaal 1 GB groot zijn.

Er kan slechts één bestand tegelijk worden afgespeeld.

Afbeelding 15: Voorbeeld van lijst met zoekresultaten



1. Klik om de geselecteerde video in volledige schermmodus af te spelen.
2. Klikken om de opname te vergrendelen om te voorkomen dat deze wordt overschreven.
3. Afspeelweergave.
4. Geselecteerde bestanden archiveren.
5. Alle bestanden archiveren.

Opnames met bladwijzers zoeken

Op tijd en datum

U kunt video-opnames doorzoeken op tijdstip en type video, zoals continue opnames, bewegingen, alarmen en alle opnames.

Zoeken naar videobestanden op datum en tijd:

1. Klik in de live-weergave met de rechtermuisknop op het gewenste videopaneel en selecteer **Advanced Search (Geavanceerd zoeken)**. Het menu Video zoeken verschijnt.
– Of –
Klik op het voorpaneel op het pictogram  Zoeken.
2. Klik in het menu Zoeken op het tabblad "Tijd en datum".
3. Selecteer de gewenste camera's, het opnametype, het bestandstype alsmede de start- en eindtijd van de opname.
4. Klik op **Search (Zoeken)**. De lijst met zoekresultaten verschijnt.
5. Klik op **Play  (Afspelen)** op het gewenste bestand voor het afspelen van de zoekresultaten in de afspelweergave.

Per gebeurtenissen

U kunt opgenomen videomateriaal doorzoeken op type gebeurtenis: beweging, VCA-alarmen, alarmingangen en inbraakalarmen.

U zoekt als volgt naar gebeurtenissen:

1. Klik in de live-weergave met de rechtermuisknop op het gewenste videopaneel en selecteer **Advanced Search (Geavanceerd zoeken)**. Het menu Video zoeken verschijnt.
– Of –
Klik op het pictogram Search  (Zoeken) op het voorpaneel.
2. Kik in het menu Zoeken op het tabblad "Gebeurtenis".
3. Selecteer het gewenste type gebeurtenis, alsmede de start- en eindtijd van de opname.
4. Selecteer de gewenste alarmingangen of -kanalen.
Als u "Intelligent alarm" hebt geselecteerd als type gebeurtenis, dan kiest u de vereiste IP-camera's.
5. Klik op **Search (Zoeken)**. De lijst met zoekresultaten verschijnt.
6. Selecteer de gewenste video-opname in de lijst.

7. U kunt in het venster met zoekresultaten het volgende doen:

- Klik op **Play**  (**Afspelen**) om de opname af te spelen.
- Klik op **Archiveren (Archive)** om de resultaten te archiveren.

Opmerking: u kunt de afspeeltijd vóór en na het afspelen van een opname wijzigen.

Op opnames met bladwijzers

Zie "Bladwijzers aanmaken" op pagina 57 voor meer informatie over het maken van bladwijzers.

U zoekt als volgt een bladwijzer:

1. Klik in de live-weergave met de rechtermuisknop op het gewenste videopaneel en selecteer **Advanced Search (Geavanceerd zoeken)**. Het menu Video zoeken verschijnt.

– Of –

Klik op het pictogram  Search (Zoeken) op het voorpaneel.

2. Kik in het menu Zoeken op het tabblad "Bladwijzer".

3. Selecteer de gewenste camera's, alsmede de start- en eindtijd van de opname die u wilt zoeken. Selecteer tevens het type bladwijzer waarnaar u wilt zoeken, "Bladwijzer bij trefwoord" of "Alles".

Als u zoekt naar aangepaste bladwijzers, voert u een sleutelwoord van de bladwijzernaam in.

Klik op **Search (Zoeken)**. De lijst met bladwijzers wordt getoond.

4. Selecteer de gewenste bladwijzer in de lijst.

5. Selecteer een bladwijzer en voer een van de volgende handelingen uit:

Klik op de knop **Edit (Bewerken)** om een bladwijzernaam te bewerken.

- Of -

Klik op de knop **Delete (Verwijderen)** om een bladwijzer te verwijderen.



- Of -

Klik op de knop **Play (Afspelen)** om een bladwijzer af te spelen.

Door momentopnames

U kunt zoeken naar momentopnames van opgenomen video's. Zie "Muismenu voor live-weergave" op pagina 31 voor informatie over hoe u momentopnames kunt maken.

U zoekt als volgt naar momentopnames:

1. Klik in de live-weergave met de rechtermuisknop op het gewenste videopaneel en selecteer **Advanced Search (Geavanceerd zoeken)**. Het menu Video zoeken verschijnt.
– Of –
Klik op het pictogram  Search (Zoeken) op het voorpaneel.
2. Kik in het menu Zoeken op het tabblad "Momentopname".
3. Selecteer de gewenste camera's, alsmede de start- en eindtijd van de opname die u wilt zoeken.
4. Klik op **Search (Zoeken)**. De lijst met momentopnames wordt getoond.
5. Selecteer een momentopname om deze weer te geven in het venster met miniatuurweergaven. Klik op de knop **Play**  (**Afspelen**) om deze weer te geven in de volledige schermmodus.
6. Beweeg in de volledige schermmodus de cursor naar de rechterkant van het venster om de volledige lijst van momentopnames weer te geven die tijdens de zoekopdracht werden gevonden. Klik op de desbetreffende afspeelknoppen om ze in de volledige schermmodus weer te geven.
7. Als u een diavoorstelling wilt weergeven van alle gevonden momentopnames, klikt u op de knoppen ► of ◀ in de momentopnamewerkbalk om verder of terug te gaan in de afbeeldingen.

Logb. zoeken

U kunt video-opnames openen in het venster met zoekresultaten voor het logboek. Raadpleeg "Het systeemlogboek doorzoeken" op pagina 151 voor meer informatie.

Hoofdstuk 7

Afspeelfunctionaliteit

Met de recorder kunt u snel video-opnames zoeken en afspelen. U kunt op drie manieren video afspelen:

- De meest recente video meteen afspelen.
- Videomateriaal dat op een dag is opgenomen gedurende 24 uur afspelen.
- Videomateriaal zoeken op specifiek tijdstip, gebeurtenissen, bewegingsdetectie, bladwijzers of momentopnames (zie Hoofdstuk 6 "Bestanden zoeken" 38 voor meer informatie).

De recorder blijft opnemen in de live-weergave van een camera terwijl gelijktijdig een video op de desbetreffende cameraweergave wordt afgespeeld. U moet beschikken over toegangsmachtigingen om opnames te kunnen afspelen (zie "Toegangsrechten van een gebruiker aanpassen" op pagina 143 voor meer informatie).

Direct afspelen

Gebruik de werkbalk voor live-weergave om een voorgedefinieerde periode direct af te spelen (de standaard tijd is vijf minuten). Dit kan handig zijn als u een gebeurtenis, die net opgetreden is, wilt herbekijken. Er kan slechts 1 camera tegelijk worden geselecteerd.

U kunt de afspeeltijd in het menu Afspeelduur aanpassen. Zie pagina 44 voor meer informatie.

U speelt als volgt opgenomen videobeelden direct af:



1. Klik in de live-weergavemodus met de linkermuisknop op het gewenste camerabeeld. De werkbalk voor live-weergave verschijnt. Klik op het pictogram Direct afspelen .

Opmerking: u wordt gevraagd het admin-wachtwoord in te voeren.

2. Klik op het pictogram Kanaal  en selecteer de gewenste camera in de vervolgkeuzelijst. Klik op **OK**.

Het afspelen begint meteen. De schuifbalk voor direct afspelen wordt weergegeven onder de geselecteerde camera.



3. Klik op **Pause**  (**Pauzeren**) op de werkbalk om het afspelen te onderbreken.
Druk op **Play**  (**Afspelen**) om het afspelen te herstarten.
Klik op **Stop**  (**Stoppen**) om te stoppen met afspelen en terug te keren naar de live-weergavemodus.

De directe afspeelduur wijzigen

Met de werkbalk voor live-weergave kunt u snel video-opnames voor een voorgeprogrammeerde tijdsperiode afspelen. U kunt deze voorgeprogrammeerde tijdsperiode eenvoudig wijzigen. Zie pagina 34 voor meer informatie over de werkbalk voor live-weergave.

Ga naar **Opnemen > Algemeen** om de voorgeprogrammeerde tijdsperiode van dit direct afspelen te wijzigen. Selecteer een van de tijden in de vervolgkeuzelijst (5, 10, 20 of 30 minuten) en klik op **Toepassen**. De standaardinstelling is 5 minuten.

Overzicht van de 24-uurs afspelweergave

Vanuit het afspelvenster kunt u het 24-uurs afspelen eenvoudig beheren.

Het afgespeelde videomateriaal heeft een tijd-/datumstempel om als bewijslast te kunnen dienen (zie "Camera OSD" op pagina 79).

De afspelvensters voor 24-uurs afspelen en voor de zoekresultaten wijken af van elkaar.

- Het 24-uurs afspelen wordt weergegeven in een volledige schermmodus.
- Een videobestand van een zoekresultaat is alleen zichtbaar in de afspelweergave in het scherm met zoekresultaten. Zie "Zoekresultaten" op pagina 39 voor meer informatie.

Afbeelding 16: Scherm 24-uurs afspelen

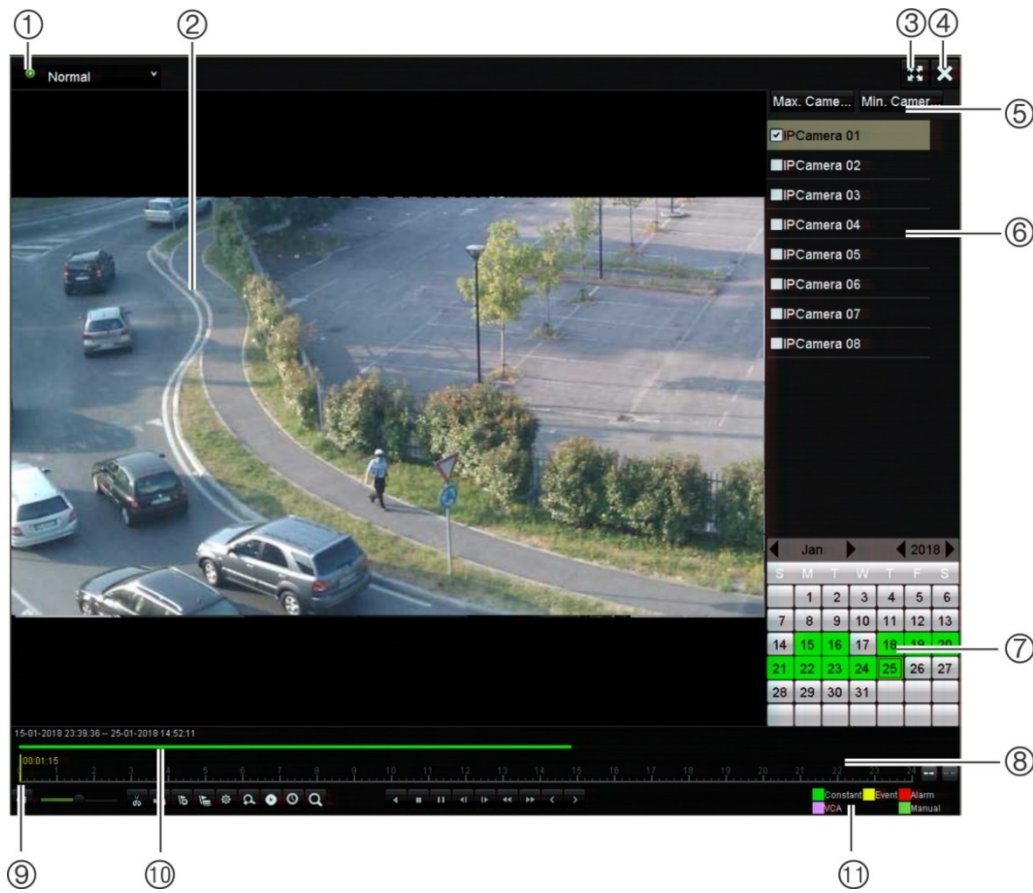

1. **Afspeelmodus:** selecteer een van de zeven afspeelmodi om de volgende weer te geven: Normaal, Gebeurtenis, Bladwijzer, Slim, Subperiodes, Extern bestand of Momentopname. Zie "24 uur afspelen" op pagina 47 voor meer informatie.
2. Afspeelweergave.
3. Volledig scherm.
4. 24-uurs opname afsluiten. Klik op **Afsluiten**  of klik op de rechtermuisknop op om terug te keren naar de live-weergave.
5. **Snel camera selecteren:**
Max. camera voor afspelen: selecteert in de cameralijst automatisch de eerste 16 camera's met opnames.
Min. aantal camera's voor afspelen: selecteert in de cameralijst automatisch de eerste camera met opnames.
Opmerking: camera's kunnen ook handmatig worden geselecteerd. Het maximale aantal camera's dat kan worden geselecteerd is 16, zowel automatisch als handmatig.
6. **Camerapaneel.** Selecteer de camera's die u wilt afspelen. Beweeg de muis over het gebied om de lijst van beschikbare camera's weer te geven.
7. **Kalenderpaneel.**
Wit: geen opnames.
Groen/geel/rood/lichtgroen/magenta: beschikbare opnames op de recorder.
8. **Afspeelbedieningswerkbalk.** Zie Afbeelding 17 op pagina 46 voor meer informatie.
9. **Tijdbalk:** daadwerkelijke afspeeltijd. Dit wordt alleen weergegeven bij 24 uur afspelen.
10. **Balk voor 24 uur afspelen:** deze balk geeft weer hoeveel tijd er van de periode van 24 uur is opgenomen.
11. **Opnametype:** beschrijving van de kleurcodering van opnametypes die worden weergegeven in de voortgangsbalk voor het afspelen. Groen betekent continu opnemen. Geel betekent bewegingsopname. Rood betekent alarmopname. Lichtgroen betekent handmatig opnemen. Magenta geeft VCA-opname aan.

De 24-uurs afspeelbedieningswerkbalk

Het afspelen kunt u heel eenvoudig bedienen met behulp van de afspeelbedieningswerkbalk. Zie Afbeelding 17 hieronder.

Opmerking: de afspeelbedieningswerkbalk wordt niet weergegeven voor direct afspelen.

Afbeelding 17: 24-uurs afspeelbedieningswerkbalk

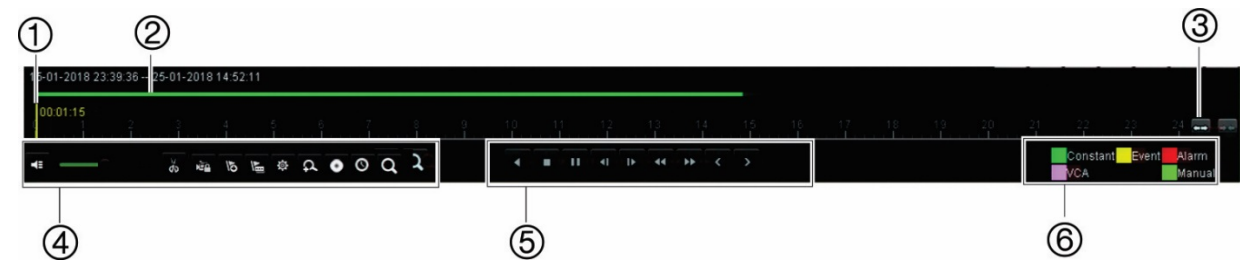

Omschrijving

1. **Tijdlijn:** hiermee kunt u naar voren of naar achteren springen in de tijd. De tijdlijn loopt van links (oudste video) naar rechts (nieuwste video). Klik op een locatie in de tijdlijn waar u het afspelen wilt starten.



In 24 uur afspelen toont de cursor de daadwerkelijke tijd.

2. **Afspeelwerkbalk:** op deze balk worden de afspeelopnames weergegeven. Het type opname wordt in kleuren aangegeven. In bovenstaand voorbeeld wordt continu opnemen weergegeven.

3. Hiermee kunt u op de opname in- en uitzoomen.

4. **Audio- en videobedieningswerkbalk:**

  Audio aan/uit.

  Een videoclip tijdens afspelen starten/stoppen. Delen van een opname kunnen op een extern opslagapparaat worden opgeslagen.

 Een bestand vergrendelen tijdens het afspelen.

 Standaardbladwijzer toevoegen.

 Aangepaste bladwijzer toevoegen.

 Bestandsbeheer.









Klik om een lijst van videoclips, momentopnames, vergrendelde bestanden, bladwijzers en hun tijdstippen weer te geven. De videoclips, vastgelegde momentopnames en vergrendelde bestanden kunnen worden gearhiveerd. Bladwijzers kunnen worden hernoemd en verwijderd.

 Digitale zoom.
Klik hierop om de digitale zoomfunctie te starten. Klik met de rechtermuisknop op de muis om af te sluiten.

 Bestanden archiveren.

 Wijzig de tijden om over te slaan bij vooruit en achteruit spoelen.

 Open het zoekvenster om te zoeken naar opgenomen videobestanden op tijd & datum, gebeurtenissen, bladwijzers en momentopnames.

Omschrijving	
5.	Afspeelbedieningswerkbalk:
	De opname omgekeerd afspelen. Klik opnieuw om te pauzeren.
	Afspelen stoppen. De weergegeven tijd is 00:00:00.
	Opname afspelen.
	Snel vooruit spoelen op geconfigureerd tijdstip om afspelen over te slaan (standaard 30 seconden).
	Achteruit spoelen op geconfigureerd tijdstip om afspelen over te slaan (standaard 30 seconden).
	Afspeelsnelheid verlagen: de volgende opties zijn beschikbaar: 1/2 snelheid, 1/4 snelheid, 1/8 snelheid, enkel frame.
	Afspeelsnelheid verhogen. De volgende opties zijn beschikbaar: 2X snelheid, 4X snelheid, 8X snelheid, 32X snelheid.
	Eerdere opname van een bestand/dag/gebeurtenis afspelen.
	De opname van het volgende bestand/de volgende dag/de volgende gebeurtenis in het zoekresultaat afspelen.
6.	Opnametype: beschrijving van de kleurcodering van de vijf opnametypes die worden weergegeven in de voortgangsbalk voor afspelen. Groen betekent continu opnemen. Geel betekent bewegingsdetectie. Rood betekent alarmopname. Lichtgroen betekent handmatig opnemen. Magenta geeft VCA-opname aan.

24 uur afspelen

Gebruik deze optie om een dag met video-opnames voor de geselecteerde camera te openen. Het afspelen start om middernacht en blijft draaien gedurende een periode van 24 uur. Het 24 uur afspelen wordt weergegeven in een volledige schermweergave. Zie Afbeelding 17 op pagina 46 voor een beschrijving van de afspeelbedieningswerkbalk.

- **Met de muis:**

1. Klik in de live-weergavemodus met de rechtermuisknop op het gewenste camerabeeld. Klik in de muiswerkbalk op **24-hour Playback (24 uur afspelen)**.

Het afspeelscherm verschijnt. De camera wordt standaard in de volledige schermmodus weergegeven.

2. Als u meer dan een camera wilt selecteren voor synchroon afspelen of als u een andere dag wilt afspelen, beweegt u de muis naar de rechterhoek van het scherm. De cameralist en kalender worden weergegeven. Schakel de gewenste camera's in en/of kies een andere dag. Er kunnen maximaal 8 camera's worden geselecteerd voor de 8/16-kanaalsrecorders en maximaal 4 camera's voor de 4-kanaalsrecorder.

Het afspelen start direct nadat u de camera en tijden hebt geselecteerd.

Opmerking: er wordt een bericht weergegeven waarin staat dat er voor deze periode geen opnames gevonden zijn.

3. Gebruik de afspeelbedieningswerkbalk om het afspelen handmatig te bedienen.

- Klik op **Exit**  (**Afsluiten**) of klik op de rechtermuisknop op om terug te keren naar de live-weergave.

– Of –

Klik op de rechtermuisknop en klik op **Exit (Afsluiten)** in het muismenu om terug te keren naar het vorige venster.

- **Bediening via het voorpaneel:**

- Selecteer de camera die u wilt afspelen en druk op de knop **Play (Afspelen)**. Het afspelen van de geselecteerde camera wordt meteen gestart.

Opmerking: synchroon afspelen is alleen mogelijk met de muis. Indien de live-weergave wordt getoond in de multiview-modus, wordt alleen de camera in het kanaal linksboven afgespeeld.

- Als u een andere camera wilt selecteren om af te spelen, drukt u op de numerieke knop van de gewenste camera.
- Druk op **Live** om terug te keren naar de live-weergave.

24-uursafspelen modi

U kunt kiezen uit zeven verschillende 24-uurs afspeelmodi (zie item 1 in Afbeelding 17 op pagina 46). Deze zijn:

Afspeelmodus	Omschrijving
Normaal	<p>Afspelen van video-opnames van de geselecteerde camera's van de geselecteerde dag.</p> <p>Selecteer de gewenste camera's en dag die u wilt afspelen. Het afspelen begint meteen.</p> <p>U kunt alle opties voor de werkbalk voor afspelen selecteren.</p>
Gebeurtenis	<p>Speel opgenomen geselecteerde VCA, alarmingangen of bewegingsgebeurtenissen af. Zie "Gebeurtenis afspelen" op pagina 49 voor meer informatie.</p>
Bladwijzer	<p>Selecteer de gewenste camera's en tijdsperiode om te zoeken naar bladwijzers. Voer het gewenste sleutelwoord in om te zoeken naar een specifieke bestandsnaam, indien vereist. Klik op Zoeken. De lijst met bladwijzers wordt getoond. Wijzig de pre- en post-afspeeltijden, indien nodig.</p> <p>Klik op Afspelen om de gewenste bladwijzer af te spelen.</p> <p>Klik op de knop Afsluiten om het afspelen van de geselecteerde bladwijzer te sluiten en een andere zoekopdracht uit te voeren, of klik op het pictogram Zoeken  om het zoekvenster te openen en selecteer het tabblad Bladwijzer.</p> <p>Opmerking: u kunt alleen een bladwijzer op bestandsnaam zoeken in de 24-uurs afspeelmodus.</p>
Smart	<p>Met deze functie kunt u de onderdelen van een opname met VCA-bewegingsgebeurtenissen selectief afspelen en video zonder dergelijke gebeurtenissen overslaan. Zie "Slim afspelen" op pagina 50 voor meer informatie.</p>

Afspeelmodus	Omschrijving
Subperiodes	Met deze functie ziet u tegelijkertijd de 24-uurs opnames voor een geselecteerde camera verdeeld over meerdere opeenvolgende periodes. Zie "Afspelen met gesplitst venster" op pagina 52. Selecteer de gewenste camera en het aantal gesplitste vensters. Het afspelen begint meteen.
Extern bestand	Een bestand importeren om af te spelen. Plaats het opslagapparaat, zoals een USB-flashstation, in de recorder en selecteer een videobestand om af te spelen.
Momentopname	Selecteer de gewenste camera's en de tijdsperiode. Klik op Zoeken . De lijst met momentopnames wordt getoond. Klik op Afspelen om de gewenste momentopname te zien. Als u weer wilt zoeken, klikt u op het pictogram Zoeken  om het venster te openen en selecteert u het tabblad Momentopname.

Gebeurtenis afspelen

Met deze functie kunt u selectief VCA, alarmingang en bewegingsgebeurtenissen afspelen.

Als u een gebeurtenis wilt afspelen:

1. In 24-uurs afspeelmodus, selecteer **Event (Gebeurtenis)** in de vervolgkeuzelijst in de linkerbovenhoek van het venster.
2. Selecteer het type gebeurtenis om naar te zoeken aan de rechterkant van het venster: alarmingang, beweging of VCA-alarm.

Als u kiest voor **VCA-alarm**, selecteert u het type VCA-alarm onder **Minor Type (Subtype)**. Selecteer tevens de gewenste camera's om te zoeken.

Als u **Alarm Input (Alarmingang)** kiest, selecteer dan de gewenste alarmingangen in de weergegeven lijst.

Als u **Motion (Beweging)** kiest, selecteer dan de gewenste camera's om te zoeken.

Opmerking: bewegingsdetectie moet zijn ingeschakeld om deze functie te gebruiken. Zie "Bewegingsdetectie" op pagina 81 voor meer informatie.

3. Selecteer de begin- en einddatums en -tijden voor het zoeken van gebeurtenissen.
4. Klik op Search  (Zoeken) om te zoeken naar de gewenste gebeurtenissen.

De zoekresultaten bevinden zich rechts van het venster. Elke afzonderlijke opgenomen gebeurtenis wordt weergegeven. Ze worden niet samen weergegeven op de afspelbedieningswerkbalk.

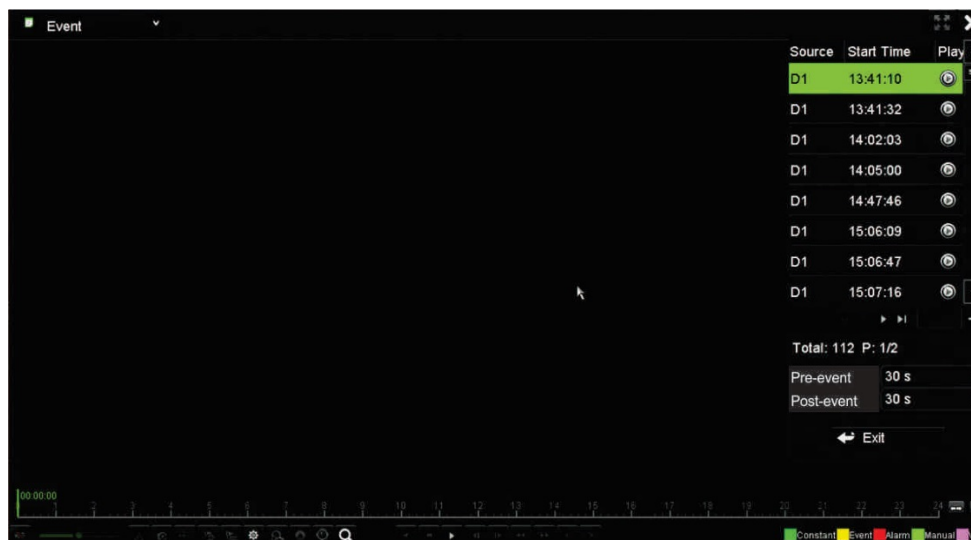

5. Selecteer de gewenste pre- en post-gebeurtenistijdstippen (tussen 5 en 600 seconden). De standaard tijd is 30 seconden.

Opmerking: deze pre- en post-gebeurtenistijden staan los van de tijden die zijn ingesteld voor de camera-opnames bij Camera Setup (Camera-instellingen) > Camera Recordings Settings (Camera opname-instellingen). Als u alleen gebeurtenissen opnemen worden de standaard pre- en post-gebeurtenistijden bepaald door de ingestelde waarden onder Camera Setup (Camera-instelling) > Camera Recordings Settings (Camera opname-instellingen). De standaard instelling is 5 seconden.

6. Klik op de gewenste camera die u wilt afspelen. Deze tijdbalk wordt ook op de afspelerbedieningswerkbalk weergegeven.
7. Klik op **Exit (Afsluiten)** om het afspelen te beëindigen en terug te keren naar het vorige venster. U kunt een andere zoekselectie doen.
8. Klik op  om te stoppen met afspelen en terug te keren naar de live-weergave.

Slim afspelen

Met deze functie kunt u de onderdelen van een opname met VCA-bewegingsgebeurtenissen selectief afspelen en video zonder dergelijke gebeurtenissen overslaan. De *Slimme afspeelmodus* analyseert de video voor VCA- en bewegingsgebeurtenissen en markeert ze. Zie Afbeelding 18 hieronder.

Afbeelding 18: Voorbeeld van een opname van slim afspelen

Opties slimme gebeurtenis

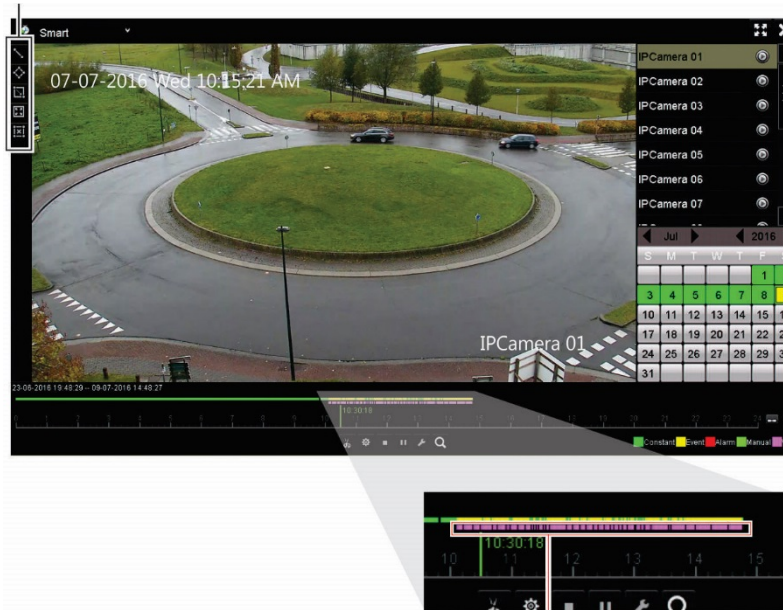











Slimme balk toont alle gevonden slimme gebeurtenissen

Voor meer informatie over de VCA-gebeurtenissen raadpleegt u "VCA instellen" op pagina 86.

Slim afspelen:

1. Selecteer in de weergavemodus **Smart (Slim)** in de vervolgkeuzelijst in de linkerbovenhoek van het venster.
2. Selecteer een camera en datum in de kalender aan de rechterkant van het venster.
3. Klik op Play  (Afspelen) om de opname af te spelen.
4. Selecteer de regels en de gebieden om een slimme zoekopdracht voor VCA- of bewegingsgebeurtenissen in de opname uit te voeren.

Pictogram	Omschrijving
	<p>Virtuele lijn-detectie: dit wordt gebruikt voor het detecteren van mensen, voertuigen en objecten die een vooraf gedefinieerde lijn of gebied op het scherm overschrijden. Indien een object of een persoon de lijn overschrijdt, wordt de tijd voor de gebeurtenis op de slimme balk weergegeven.</p> <p>Klik op het pictogram en klik op de afbeelding om de start- en eindtijdpunten van de lijn aan te geven. Als u de positie van de lijn wilt wijzigen, klik dan opnieuw op het pictogram en teken de lijn opnieuw.</p>
	<p>Inbraakdetectie: dit wordt gebruikt voor detectie wanneer er een inbraak wordt waargenomen. Als iemand het geselecteerde gebied binnenkomt, wordt de tijd van deze gebeurtenis weergegeven op de slimme balk.</p> <p>Klik op het pictogram en klik vervolgens in de afbeelding op de vier punten van het vierhoekige gebied om inbraakdetectie aan te geven. U kunt slechts één gebied instellen. Als u de positie van het detectiegebied wilt wijzigen, klikt u opnieuw op het pictogram en tekent u het gebied opnieuw.</p>

Pictogram	Omschrijving
	<p>Bewegingsdetectie: dit wordt gebruikt om beweging in een geselecteerd gebied te detecteren.</p> <p>Klik op het pictogram en sleep de muis om het gebied voor bewegingsdetectie te tekenen.</p> <p>Opmerking: voor IP-camera's moet u bewegingsdetectie inschakelen om deze functie te gebruiken. Voor analoge/HD-TVI-camera's hoeft u geen bewegingsdetectie in te schakelen.</p>
	<p>Bewegingsdetectie: dit wordt gebruikt als u beweging wilt detecteren op het hele venster.</p> <p>Klik op het pictogram. Standaard is het hele venster geselecteerd als het detectiegebied.</p>
	Alle geselecteerde gebieden wissen.
	Video knippen starten en stoppen.
	Bestandsbeheer voor videoclips.
	Afspelen stoppen.
	Opname starten of pauzeren.
	Slimme instellingen.
	Zoek overeenkomende videobestanden.

5. Klik op **Set**  (**Instellen**) om de instellingen voor het slim zoeken te selecteren:

Niet-gerelateerde video overslaan: videomateriaal dat geen geselecteerde gebeurtenissen heeft, wordt niet afgespeeld.

Niet gerelateerde video afspelen: stel de snelheid in voor het afspelen van de video zonder geselecteerde gebeurtenissen.

Gerelateerde video afspelen: stel de snelheid in voor het afspelen van de video met geselecteerde gebeurtenissen.

Pre-afspeeltijd(en): stel de periode voor het afspelen in. De standaard instelling is 5 seconden.

Post-afspeeltijd(en): stel de periode na het afspelen in. De standaard instelling is 5 seconden.

6. Klik op **Search**  (**Zoeken**) om te zoeken en de video af te spelen met de overeenkomende gebeurtenissen die in de slimme balk worden weergegeven.

Afspelen met gesplitst venster

Met deze functie ziet u tegelijkertijd de 24-uurs opnames voor een geselecteerde camera verdeeld over meerdere opeenvolgende perioden.

U kunt de opname weergeven tussen vier en zestien gesplitste vensters. De opname is verdeeld in gelijke perioden, afhankelijk van het aantal geselecteerde gesplitste vensters. Zie Afbeelding 19 hieronder.

Afbeelding 19: Voorbeeld van afspelen op een gesplitst venster

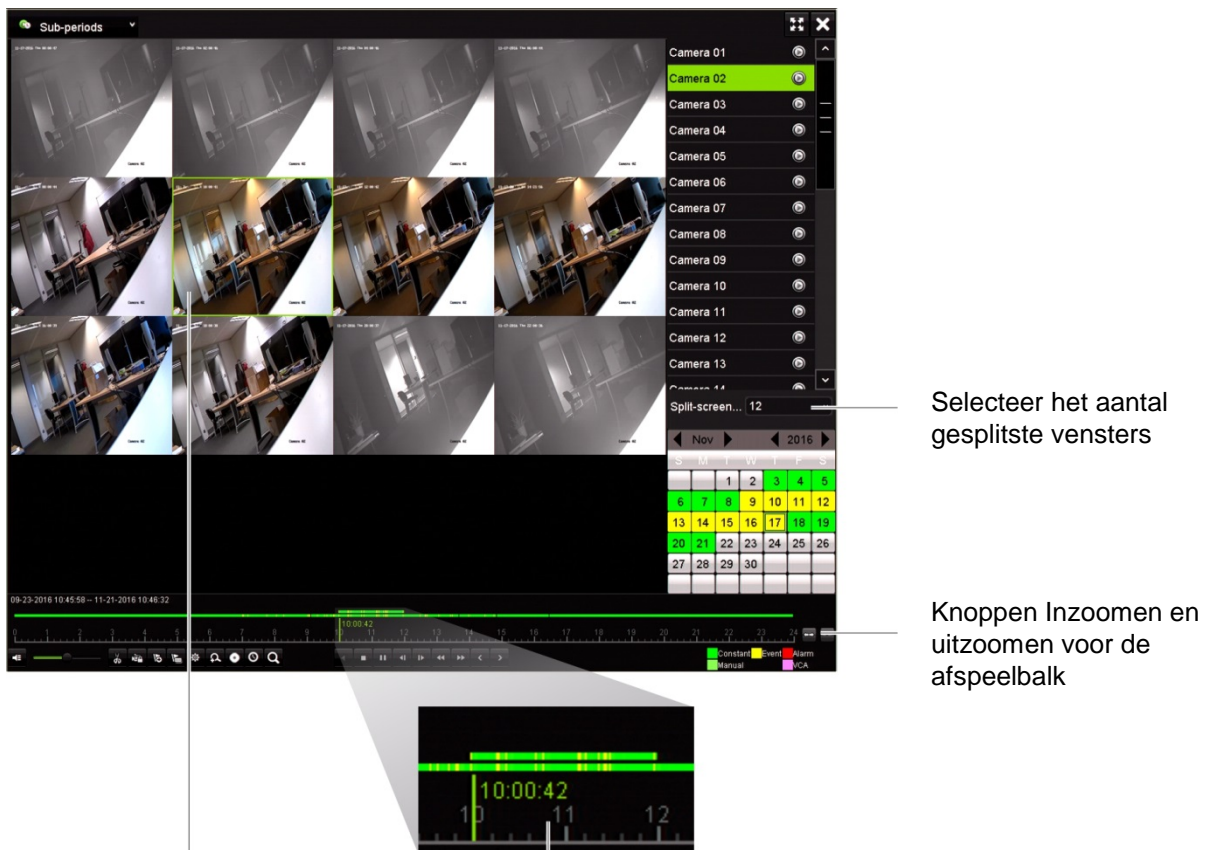

Geselecteerd gesplitst venster

Afspeelbalk van het gesplitst venster

Als u gesplitst venster wilt afspelen:

1. Selecteer in de afspeelmodus **Sub-periods (Subperiodes)** in de vervolgkeuzelijst in de linker bovenhoek van het venster.
2. Selecteer een camera en datum in de kalender aan de rechterkant van het venster.
3. In de vervolgkeuzelijst van het scherm **Split-screen (Gesplitst venster)** selecteert u het gewenste aantal gesplitste vensters. Er kunnen maximaal 16 gesplitste vensters worden geselecteerd. De standaardinstelling is 3 vensters.
De gesplitste vensters verschijnen onmiddellijk.
4. Klik op het gewenste scherm om de afspeelbalk van die subperiode weer te geven.
5. Klik op de knoppen voor **Zoom In (Inzoomen)** en **Zoom Out (Uitzoomen)** om de afspeelbalk meer of minder gedetailleerd te bekijken.
6. Dubbelklik op het geselecteerde scherm om het afspelen op volledig scherm te zien. Dubbelklik nogmaals om het scherm zonder de afspeelbalk en de cameralist weer te geven. Dubbelklik nogmaals om weer terug te keren naar de gesplitste schermmodus.
7. U kunt videoclips, bladwijzers en vergrendelde bestanden maken van het afspelen met gesplitst venster.
8. Klik op  om te stoppen met afspelen en terug te keren naar de live-weergave.

Afspeelsnelheid en tijd voor overslaan van afspelen

Gebruik de richtingsknoppen op het voorpaneel om de afspeelsnelheid te wijzigen en om naar voren of naar achteren te springen.



De standaardtijd voor overslaan is 30 seconden, dit kan eenvoudig worden gewijzigd.

U wijzigt als volgt de afspeelsnelheid:

Vanaf het voorpaneel:

Met de knoppen links en rechts kunt u een video-opname versnellen of vertragen.

Vanaf het afspeelvenster met de muis:

Klik op  en  om opgenomen videomateriaal te versnellen of te vertragen.

U stelt als volgt de tijd voor het overslaan van de weergave in:



1. Klik in de afspeelmodus op  voor het openen van het pop-upmenu *Skip Time Settings (Overslaan tijdinstantellingen)*.
2. Selecteer een tijd voor overslaan tussen 10 en 300 seconden om naar voren en naar achteren te spoelen. De standaard tijd voor overslaan is 30 seconden. Klik op **OK**.

Naar voren of naar achteren spoelen tijdens afspelen:

Vanaf het voorpaneel:

Druk op de knoppen omhoog en omlaag om met de ingestelde tijd voor overslaan in opgenomen videomateriaal naar voren en naar achteren te springen.

Vanaf het afspeelvenster met de muis:

Klik op  en  om met de ingestelde tijd voor overslaan in opgenomen videomateriaal naar voren en naar achteren te springen.

— Of —

Klik op een locatie op de tijdlijn waar u het afspelen wilt starten.

Frame-voor-frame afspelen

U kunt een geselecteerde video afspelen op verschillende snelheden. Zo kunt u een gebeurtenis voorzichtig, frame-voor-frame bekijken wanneer deze zich voordoet.

De huidige framesnelheid wordt rechts in de afspelbedieningswerkbalk weergegeven.

U kunt als volgt frame-voor-frame afspelen:

- **Met de muis:**

1. Klik in de afspeelmodus op de knop **Speed Down**  (**Langzamer**) in de afspelbedieningswerkbalk totdat de snelheid is gewijzigd tot een enkel frame.
2. Klik op de knop **Pause (Pauzeren)** om de opname frame-voor-frame vooruit te spoelen.

- **Bediening via het voorpaneel:**

1. Beweeg de linker richtingsknop in de afspeelmodus naar links om door de snelheidswijzigingen te bladeren tot het enkele frame.
2. Druk op **Enter** om de video frame-voor-frame vooruit te spoelen.

Een gearcheveerd bestand afspelen

U kunt een gearcheveerde bestand afspelen op uw back-upapparaat met behulp van de TruVision Player. U kunt echter ook een bestand, gearcheveerd op uw back-upapparaat, afspelen met behulp van de 24-uurs afspeelmodus.

Een gearcheveerd bestand afspelen:

1. In 24-uurs afspeelmodus, selecteer **External File (Extern bestand)** in de vervolgkeuzelijst in de linkerbovenhoek van het venster.
2. Selecteer het back-upapparaat en het gewenste bestandstype om af te spelen.
3. Plaats de muis over een bestand om de bestandsnaam weer te geven.

De naam bevat de opnamedatum en -tijdstip. De opname A0_TVN11_2018O117162916.mp4 werd bijvoorbeeld gearcheveerd op woensdag 17 januari 2018 om 16:29:16 (24-uurs tijdnootatie).

4. Klik op de knop **Play (Afspelen)** of dubbelklik op het gewenste bestand om het af te spelen.
5. Klik op **Exit (Afsluiten)** om terug te keren naar het vorige venster.

Een momentopname bekijken

U kunt de opgeslagen momentopnames weergeven met behulp van de functie Zoeken. U kunt opgeslagen momentopnames ook met behulp van de 24-uurs afspeelmodus bekijken.

U kunt als volgt een momentopname afspelen:

1. In 24-uurs afspeelmodus, selecteer **Snapshot (Momentopname)** in de vervolgkeuzelijst in de linkerbovenhoek van het venster.
2. Selecteer de camera's, alsmede de start- en eindtijden om te zoeken naar momentopnames.
3. Klik op **Search (Zoeken)**. De lijst met momentopnames wordt weergegeven.
4. Klik op **Play (Afspelen)** om de gewenste momentopname te zien.
5. Klik op **Exit (Afsluiten)** om terug te keren naar het vorige venster.

Digitaal zoomen tijdens afspelen

U kunt inzoomen op een beeld tijdens het afspelen voor meer details. U kunt op twee manieren digitaal inzoomen tijdens het afspelen.

U kunt als volgt digitaal inzoomen tijdens het afspelen:

1. In afspeelmodus, klik op de tijd op de werkbalk voor de video die u wilt weergeven.
2. Klik op het pictogram **Digital Zoom (Digitale zoom)** op het afspeelbedieningswerkbalk.

De afspeelbedieningswerkbalk wordt gesloten. Het digitale zoomvenster verschijnt.



3. Klik op de linkermuisknop en sleep het rode vierkant in het scherm voor digitale zoom naar het gebied waarin u geïnteresseerd bent. Het geselecteerde gebied wordt uitvergroot.
4. Klik met de rechtermuisknop om digitale zoommodus af te sluiten en terug te keren naar de volledige schermmodus voor afspelen. De afspeelbedieningswerkbalk wordt opnieuw weergegeven.

Videoclips aanmaken

U kunt belangrijke scènes in een bestand opslaan voor toekomstig gebruik door videoclips te maken van geselecteerde delen van het bestand tijdens het afspelen. Wanneer een indringer bijvoorbeeld langs meerdere camera's loopt, kunt u het pad van de indringer langs deze camera's in één bestand vastleggen.

Opmerking: deze functie is alleen beschikbaar met de muis.

U kunt videoclips als volgt aanmaken tijdens het afspelen:

1. Open het gewenste 24-uurs afspeelvenster.
2. Klik op de tijdlijn voor het afspelen op de positie waar de videoclip moet starten en klik op de knop **Start Clipping (Knippen starten)** .
3. Klik op de tijdlijn voor het afspelen op de positie waar de videoclip moet stoppen en klik op de knop **End Clipping (Knippen stoppen)** .
4. Herhaal dit voor meer clips.
5. Klik op de knop **File Management (Bestandsbeheer)**  en klik op het tabblad **Video Clips (Videoclips)** om de lijst van de opgeslagen videoclips weer te geven. U kan deze niet afspelen.



Om de videoclips te archiveren, zie "Archiveren van videoclips, momentopnames en vergrendelde bestanden" op pagina 63".

6. Klik op **Cancel (Annuleren)** om terug te keren naar het 24-uurs afspeelvenster.
7. Klik op **Exit (Afsluiten)**  om terug te keren naar de live-weergave. Als u de videoclips niet hebt opgeslagen, vraagt een pop-upvenster u of u deze wilt opslaan. Als u **Yes (Ja)** antwoord, zal het venster **File Management (Bestandsbeheer)** verschijnen zodat u de bestanden kunt archiveren.

Bladwijzers aanmaken

U kunt voor belangrijke scènes in een opgenomen bestand bladwijzers aanbrengen voor latere verwijzingen.

Bladwijzers markeren de start van een scène. Er kunnen maximaal 64 bladwijzers in een videobestand worden opgeslagen. Er zijn twee typen bladwijzers:

- **Standaard bladwijzer** : alle standaard bladwijzers hebben dezelfde algemene naam, "BLADWIJZER".
- **Aangepaste bladwijzer** : de bladwijzer krijgt een naam om deze gemakkelijker te herkennen. Dezelfde naam kan worden gebruikt voor meerdere bladwijzers.

U kunt zoeken naar beide typen.

U maakt als volgt een bladwijzer aan:

1. Open het gewenste 24-uurs afspeelvenster.
2. In de afspeelmodus klikt u op de afspeelbalk waar u de bladwijzer wilt toevoegen. De groene tijdbalk springt naar deze positie. Klik op de knop voor het gewenste type bladwijzer en voer eventueel een bladwijzernaam in.

3. Klik op de knop *File Management*  (*Bestandsbeheer*) en klik op het tabblad *Bookmark* (*Bladwijzer*) om de lijst van de opgeslagen bladwijzers weer te geven. De naam van de bladwijzer kan worden bewerkt. Een bladwijzer kan ook worden verwijderd.

Om de vergrendelde bestanden te archiveren, zie "Archiveren van videoclips, momentopnames en vergrendelde bestanden" op pagina 63".

4. Klik op **Cancel** (**Annuleren**) om terug te keren naar het 24-uurs afspeelvenster. Klik op **Exit**  (**Afsluiten**) om terug te keren naar de live-weergave.

Afspeelbestanden vergrendelen

U kunt opgenomen bestanden vergrendelen, zodat ze later niet kunnen worden overschreven. Bij het afspelen van meerdere kanalen, met behulp van deze functie *Bestandsvergrendeling*, worden alle opgenomen bestanden voor de afspeelkanalen vergrendeld.

Opmerking: teveel bestanden vergrendelen zal de opslagcapaciteit van de recorder verkleinen.

Vergrendelen tijdens afspelen:

1. In de 24-uurs afspeelmodus, klikt u op de knop  **Lock File (Bestand vergrendelen)** op de afspeelbedieningswerkbalk om het huidige opnamebestand te vergrendelen.
2. Om de lijst weer te geven met opgeslagen vergrendelde bestanden klikt u op de knop  **File Management (Bestandsbeheer)** en in het venster *File Management (Bestandsbeheer)* selecteert u het tabblad *Locked File (Vergrendeld bestand)*. De lijst met vergrendelde bestanden wordt weergegeven.

Een vergrendeld bestand ontgrendelen

1. Klik in de 24-uurs afspeelmodus op de knop  **File Management (Bestandsbeheer)** en in het *File Management window (Venster Bestandsbeheer)* selecteert u het tabblad *Locked File (Vergrendeld bestand)*. De lijst met vergrendelde bestanden wordt weergegeven.
2. Klik op het slotsymbool van het gewenste bestand om te ontgrendelen. Het bestand is niet langer beveiligd.

Afspeelbestanden beheren

U kunt videoclips, vergrendelde opnames en bladwijzers beheren die tijdens 24-uurs afspelen gemaakt werden en deze op een back-upapparaat opslaan. U kunt deze functie echter niet gebruiken om momentopnames te beheren.

Om videoclips, vergrendelde bestanden en bladwijzers te archiveren:

1. Klik in de afspeelmodus op de knop  **File Management (Bestandsbeheer)**. Het venster *File Management (Bestandsbeheer)* wordt weergegeven.
2. Selecteer het tabblad voor de bestanden die u wilt beheren: videoclips, vergrendeld bestand of bladwijzers.

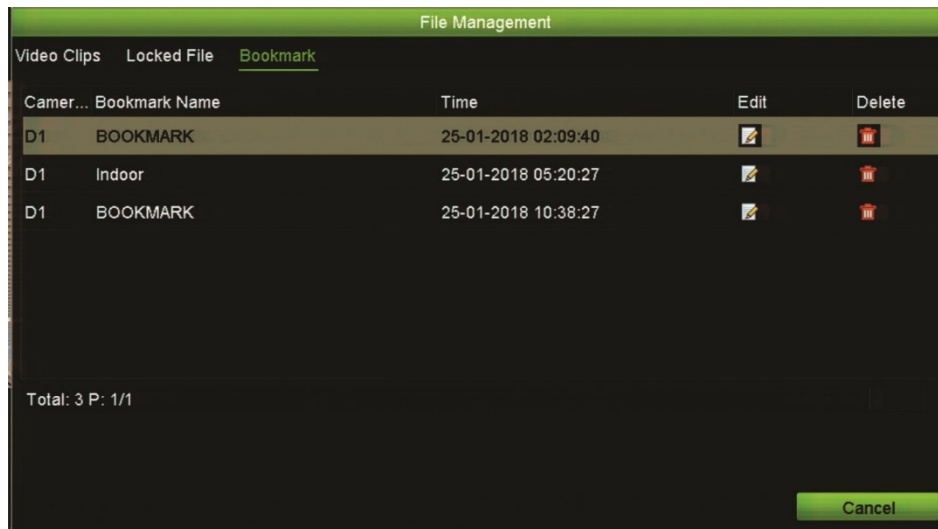

3. Sluit het back-upapparaat aan op de recorder.
4. Selecteer de bestanden die u wilt archiveren en klik op **Archive (Archiveren)** of **Archive All (Alles archiveren)**. De bestanden worden opgeslagen.

Hoofdstuk 8

Bestanden archiveren

Archiveer opgenomen bestanden op een extern opslagapparaat, zoals een USB-flashstation, USB-harde schijven of een DVD-brander. U kunt alleen videobeelden archiveren in de live-weergave. De archiveringsopdrachten worden mogelijk beschermd door een wachtwoord.

Voordat u begint met het archiveren van bestanden, moet u ervoor zorgen dat het back-upapparaat is aangesloten op de recorder. Deze wordt automatisch gedetecteerd door de recorder.

Opmerking: de recorder ondersteunt USB DVD en USB HD op de USB-poorten aan de voorkant en de achterkant.

Bestanden archiveren

U kunt op twee manieren bestanden archiveren:

De knop **Snelle archivering**: met Snelle archivering kunt u opgenomen bestanden snel archiveren met de knop Archiveren op het voorpaneel. De recorder downloadt vervolgens alle opgenomen bestanden op de eenheid en vult daarmee de beschikbare ruimte op de media. Deze optie is niet beschikbaar via de muis.

Venster met zoekresultaten: in het zoekresultaatvenster bevindt zich een knop "Archiveren". Klik op de knop "Archiveren" om het archiveringsvenster van de geselecteerde video in het zoekresultaat te openen. Zie "Archiveren van bestanden uit zoekresultaten" op pagina 61 voor meer informatie.

TruVision Player

Gebruik de standaard spelerssoftware, TruVision Player, voor het afspelen van videobestanden op uw PC. Het is bij de TVN 11 inbegrepen.

Snelle archivering

U archiveert als volgt opgenomen videobestanden met Snelle archivering:

1. Sluit het back-upapparaat aan op de recorder.
 Als u een USB-geheugenstick gebruikt, sluit u het apparaat aan op de USB-poort op het voorpaneel. Indien meer dan één type media wordt aangetroffen, wordt eerst het USB-apparaat gebruikt.
2. Druk op de knop **Archive (Archiveren)**  op het voorpaneel om het scherm voor *Quick Archive (Snelle archivering)* te openen.
3. Selecteer de bestanden die u wilt archiveren.
4. Klik op **Start (Starten)** of druk opnieuw op **Archive (Archiveren)** op het voorpaneel. De eenheid begint de geselecteerde bestanden te downloaden naar het back-upapparaat.

Opmerking: er verschijnt een bericht als er een capaciteitsbeperking bij het back-upapparaat is.

Er wordt een bericht weergegeven waarin wordt bevestigd wanneer het downloaden voltooid is.

Archiveren van bestanden uit zoekresultaten

U kunt een mini-USB-hub in de USB-poort steken om een muis aan te sluiten voor navigatie of een USB-station voor archivering. Het is echter mogelijk dat niet alle types USB-hubs ondersteund worden.

De beschikbare archiveringsopties zijn afhankelijk van het type back-upapparaat dat is geselecteerd.

Archiveringsvenster

Na het zoeken naar alle opnames van de geselecteerde parameters en camera's met behulp van *Geavanceerd zoeken*, worden de resultaten weergegeven in het zoekvenster. Als u de gewenste bestanden die u wilt archiveren selecteert en klikt op de knop **Archiveren** of **Alles archiveren**, wordt het venster Archiveren weergegeven (zie Afbeelding 20 op pagina 62).

Het venster Archiveren geeft een overzicht weer van alle bestanden die zich op dat moment op uw back-upapparaat bevinden. Het venster toont de beschikbare ruimte op het back-upapparaat. U kunt ook bestanden van het apparaat verwijderen en zoeken op type bestanden die aanwezig zijn. Bestanden kunnen niet worden afgespeeld in het venster Archiveren.

Afbeelding 20: Voorbeeld van een archiveringsvenster

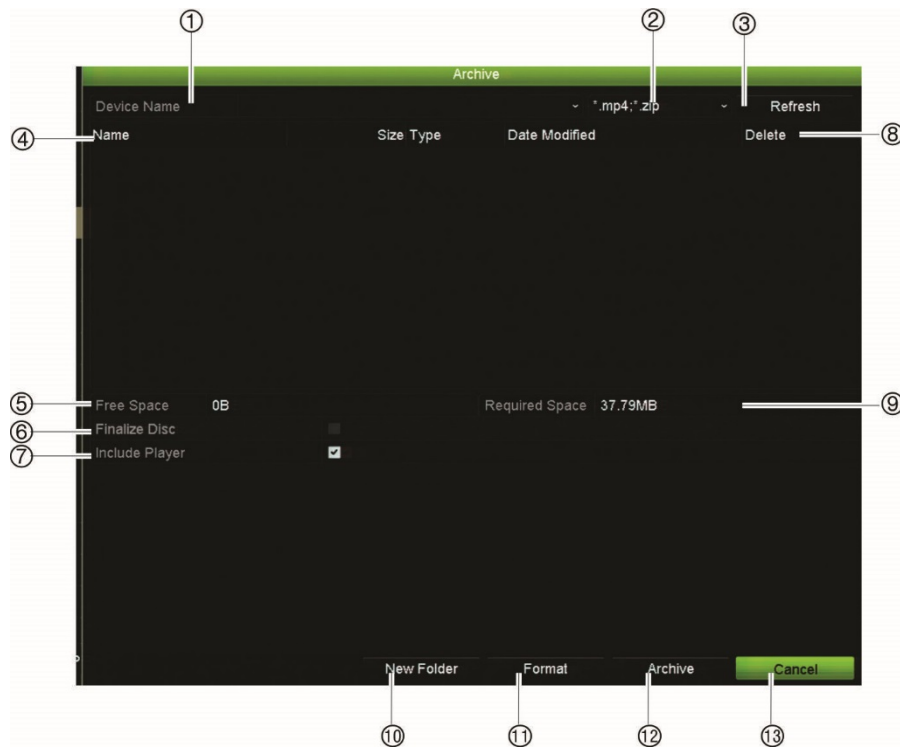

Functie	Omschrijving
1. Apparaatnaam	Selecteer één van de opslagmedia voor archivering. Als het back-upapparaat niet wordt herkend: <ul style="list-style-type: none"> • Klik op de knop Vernieuwen. • Het apparaat opnieuw aansluiten. • Controleer op compatibiliteit van de leverancier.
2. Bestandsindeling zoeken	Zoek bestanden op het back-upapparaat met de geselecteerde bestandsindeling.
3. Vernieuwen	Vernieuw de zoekresultaten als de parameters gewijzigd zijn.
4. Naam	De bestanden die op het back-upapparaat staan, worden weergegeven.
5. Beschikbare ruimte	De beschikbare ruimte op het back-upapparaat.
6. Schijf voltooien	Selecteer deze optie om te voorkomen dat andere bestanden op de schijf worden opgeslagen.
7. Speler invoegen	Selecteer deze optie om automatisch het afspeelprogramma bij de archiefbestanden te sluiten.
8. Verwijderen	Klik hierop om een geselecteerd bestand van het back-upapparaat te verwijderen.
9. Vereiste ruimte	Vereiste ruimte op het back-upapparaat voor de bestanden die u wilt archiveren.
10. Nieuwe map	Hiermee maakt u een nieuwe map aan op het back-upapparaat. Bestanden van de recorder kunnen naar een specifieke map worden gearchiveerd.
11. Formateer	Hiermee kunt u het back-upapparaat formatteren.
12. Archiveren	Hiermee start u het downloaden van de geselecteerde bestanden op het back-upapparaat.
13. Annuleren	Hiermee kunt u het zoeken annuleren en terugkeren naar het vorige menu.

Opgenomen bestanden naar een back-upapparaat exporteren

Opgenomen bestanden om te exporteren:

1. Sluit het back-upapparaat aan op de recorder.
Als u een USB-geheugenstick gebruikt, sluit u het apparaat aan op de USB-poort op het voorpaneel.
2. Druk in de live-weergavemodus op de knop **Search (Zoeken)** op het voorpaneel of op de afstandsbediening.
- Of -
Klik op de rechtermuisknop en selecteer **Advanced Search (Geavanceerd zoeken)**.
Het venster Geavanceerd zoeken wordt weergegeven.
3. Selecteer de camera's en vereiste zoekparameters.
4. Klik op **Search (Zoeken)**. De lijst met zoekresultaten verschijnt.
5. Selecteer de bestanden die u wilt exporteren.
Opmerking: u kunt op de knop **Play (Afspelen)** klikken om te controleren of de geselecteerde bestanden de te exporteren bestanden zijn.
6. Klik op **Archive (Archiveren)**. Het venster Archiveren verschijnt.
7. Selecteer het opslagmedium waarnaar u wilt exporteren in de vervolgkeuzelijst.
8. Klik op **Archive (Archiveren)** om het back-upproces van de geselecteerde bestanden te starten.
- Of -
Klik op **Archive All (Alles archiveren)** om het back-upproces van alle bestanden te starten.

Archiveren van videoclips, momentopnames en vergrendelde bestanden

U kunt de videoclips, en vergrendelde opnames beheren die u gedurende 24-uurs afspelen maakt.

Archiveren van videoclips, momentopnames en vergrendelde bestanden:

1. Klik in de afspeelmodus op de knop  **File Management (Bestandsbeheer)**. Het venster *File Management (Bestandsbeheer)* wordt weergegeven.
2. Selecteer het tabblad voor de bestanden die u wilt beheren: *Video Clips (Videoclips)* of *Locked File (Vergrendeld bestand)*.
3. Sluit het back-upapparaat aan op de recorder.

4. Selecteer de bestanden die u wilt archiveren en klik op **Archive (Archiveren)** of **Archive All (Alles archiveren)**.
5. Selecteer in het weergegeven venster *Archive (Archiveren)* het te gebruiken back-upapparaat in de vervolgkeuzelijst.

Als u de al op het back-upapparaat bestaande bestanden wilt filteren, selecteert u de bestandsindeling.

6. Klik op **Archive (Archiveren)**. Het downloaden van de bestanden begint.

De bestanden worden opgeslagen op het back-upapparaat. Een pop-upvenster geeft wanneer het downloaden voltooid is.

Videobestanden samenvoegen in TruVision Player

U kunt meerdere bestanden aan de afspeellijst van TruVision Player toevoegen. Dubbelklik op het gewenste videobestand in de lijst en klik op de knop **Starten**. Als het eerste bestand gereed is, wordt het volgende bestand automatisch gestart.

Voeg de geëxporteerde bestanden toe aan TruVision Player:

1. Klik op het menupictogram  en selecteer **Tools (Extra) > Merge (Samenvoegen)**.
2. Het venster *Merge (Samenvoegen)* wordt weergegeven. Klik op **Add File (Bestand toevoegen)** om de bestanden toe te voegen die u in een geselecteerd videobestand wilt samenvoegen. Selecteer onder **Output Setting (Uitgangsinstelling)** het videobestand waaraan u de bestanden wilt toevoegen.

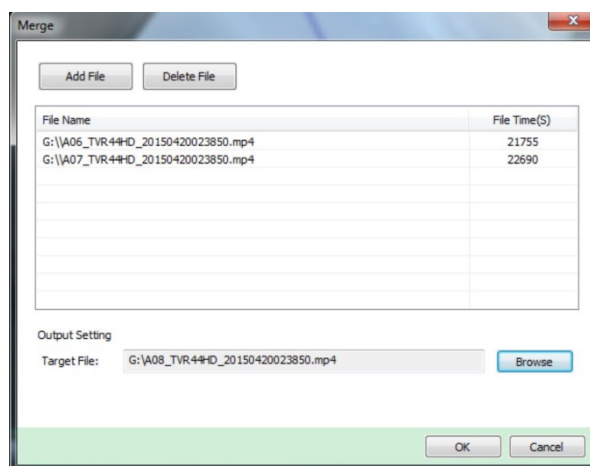

3. Klik op **OK**.

Video-opnames en momentopnames via TruVision Navigator exporteren

Met TruVision Navigator kunt u een enkele video-opname per camera exporteren. Geëxporteerde videobestanden van TruVision Navigator moeten met het Truvision-hulpprogramma voor het exporteren van bestanden worden bekeken. Raadpleeg de gebruikershandleiding van TruVision Navigator 7.1 voor meer informatie over het exporteren van video en momentopnames.

Om video's en momentopnames te exporteren:

1. Zoek in het afspeelvenster naar het tijdsframe van het gewenste videosegment.
2. Klik op de knop **Video** om het geselecteerde videosegment naar de Collector te verplaatsen.
3. Selecteer elke miniatuur van de videobeelden of momentopnames voor export in de Collector, of gebruik de knop Select/Deselect All (Allen selecteren/deselecteren) in de Collector-hoofdbalk.

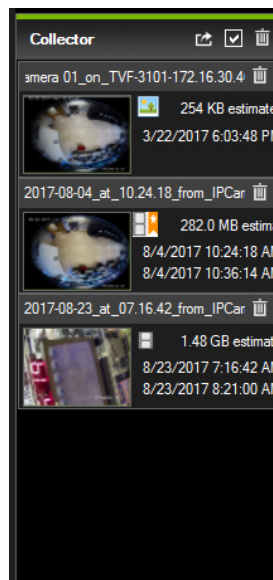

4. Klik op de knop **Export** in het bovenste deel van het Collector-deelvenster.
5. Klik op **Browse (Bladeren)** en selecteer de bestemming van het exportbestand.
Alle geselecteerde videominiaturen worden als een enkel bestand geëxporteerd.
6. Klik op de knop **Export Now (Nu exporteren)**.

Opmerking: zorg ervoor dat er voldoende opslagruimte op de schijf is op de bestemmingslocatie voor de export. Gebruik de schatting van de totale bestandsgrootte in de Collector als richtlijn.

Hoofdstuk 9

Weergave-instellingen

Gebruik het menu *Weergave-instellingen* om de manier waarop camerabeelden op het scherm weergegeven moeten worden, aan te passen.

Weergave-instellingen

Gebruik het menu *Weergave-instellingen* om de instellingen voor de lokale monitoruitgang van de recorder, bijv. het selecteren van multiview-indeling, monitortijdbalk weergeven, opties voor intervaltijd voor weergavereeks en lokale audio-uitgang in- of uitschakelen, aan te passen. Zie Afbeelding 21 hieronder.

Afbeelding 21: Venster Weergave-instellingen (8- en 16-kanaalsrecorders)

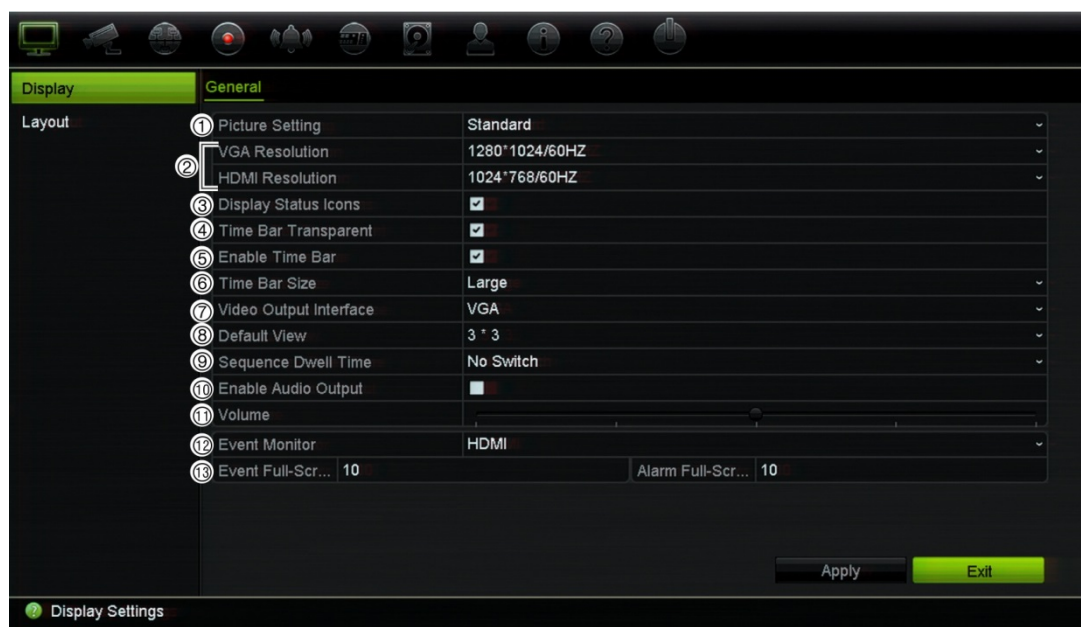

Tabel 10: Beschrijving van het venster Weergave-instellingen (8- en 16-kanaalsrecorder)

Optie	Omschrijving
1. Beeldinstelling	Hier definieert u de gewenste uitgangsmodus. Selecteer één van de opties in de vervolgkeuzelijst: Standaard, Helder, Kalm of Levendig, en klik op Toepassen .
2. VGA-resolutie HDMI-resolutie	<i>Alleen 8- en 16-kanaalsrecorders:</i> Definieer de resolutie van de geselecteerde monitor. De HDMI-monitor is standaard de hoofdmonitor. Als u echter HDMI selecteert als de gebeurtenismonitor, wordt VGA de hoofdmonitor. Selecteer één van de opties in de vervolgkeuzelijst. De geselecteerde resolutie moet dezelfde zijn als die van de monitor.
VGA/HDMI-resolutie	<i>Alleen 4-kanaalsrecorder:</i> U kunt niet kiezen tussen VGA- en HDMI-monitoren, hetzelfde beeld verschijnt dus op beide monitoren. Selecteer één van de opties in de vervolgkeuzelijst. De geselecteerde resolutie moet hetzelfde zijn voor beide monitoren.
3. Statuspictogrammen weergeven	Hiermee kunt u instellen of de statuspictogrammen wel of niet weergegeven moeten worden. De standaard waarde is Ingeschakeld.
4. Tijdsbalk transparant	Selecteer de transparantie van de tijdsbalk voor de monitoruitgang op het scherm in verhouding tot de achtergrond, om de tijdsbalk beter leesbaar te maken. Vink het selectievakje aan om in of uit te schakelen. De standaard instelling is uitgeschakeld.
5. Tijdsbalk inschakelen	Selecteer of de tijdsbalk voor de monitoruitgang op het scherm wordt weergegeven. Vink het selectievakje aan om in of uit te schakelen. De standaard waarde is Ingeschakeld.
6. Formaat tijdsbalk	Selecteer de grootte van de tijdsbalk: Groot, Medium of Klein. De standaard instelling is Groot.
7. Interface video-uitgang	Selecteer de gewenste interface voor de video-uitgang als hoofdmonitor. VGA of HDMI. De standaardinstelling is VGA. Opmerking: u kunt niet kiezen tussen VGA en HDMI voor 4-kanaals-recorders. De enige weergegeven optie is VGA/HDMI. Opmerking: als het venster <i>Auto</i> geselecteerd werd in Apparaatbeheer > Algemene instellingen is HDMI standaard de hoofdmonitor. U kunt hier de opties voor hoofd- en gebeurtenismonitoren niet wijzigen.
8. Standaard weergave	In de standaard multiview-indeling worden alle kanalen weergegeven (2x2).
9. Intervaltijd	Hiermee stelt u in hoe lang het camerabeeld op het scherm van de geselecteerde monitor wordt weergegeven, voordat naar de volgende camera in de weergavereeks wordt overgeschakeld. De standaardinstelling is uit ("Niet schakelen").
10. Audio-uitgang inschakelen	U hoort audio van camera's in de live-weergavemodus en de afspeelmodus. Om echter geluid te kunnen horen tijdens het afspelen, moet u de instelling voor audio-uitgang inschakelen. De standaard instelling is uitgeschakeld. Selecteer het selectievakje om de audio-uitgang in of uit te schakelen.
11. Volume	Definieer het gewenste volume met behulp van de schuifregelaar.

Optie	Omschrijving
12. Gebeurtenismonitor	<p><i>Alleen 8- en 16-kanaalsrecorders:</i></p> <p>Selecteer de gewenste monitor, VGA of HDMI. HDMI is de standaard gebeurtenismonitor. Als de VGA-monitor is geselecteerd als gebeurtenismonitor, wordt HDMI de hoofdmonitor.</p> <p>Opmerking: als het venster Auto geselecteerd werd in Apparaatbeheer > Algemene instellingen is HDMI standaard de hoofdmonitor. U kunt hier de opties voor hoofd- en gebeurtenismonitoren niet wijzigen.</p> <p><i>Alleen 4-kanaalsrecorder:</i></p> <p>Er is geen gebeurtenismonitor, dus deze optie wordt niet getoond. Gebeurtenissen verschijnen in volledig scherm op zowel de VGA- als de HDMI-monitors.</p>
13. Intervaltijd(en) controle volledig scherm gebeurtenis	<p><i>8- en 16-kanaalsrecorders:</i></p> <p>Stel de tijd in gedurende welke een beeld in volledig scherm op de gebeurtenismonitor weergegeven moet worden bij een gebeurtenis. De standaard instelling is 10 seconden.</p> <p><i>4-kanaalsrecorder:</i></p> <p>Stel de tijd in gedurende welke een beeld in volledig scherm weergegeven moet worden bij een gebeurtenis. De standaard instelling is 10 seconden.</p>
Intervaltijd(en) controle volledig scherm alarm	<p><i>8- en 16-kanaalsrecorders:</i></p> <p>Stel de tijd in gedurende welke een beeld in volledig scherm op de gebeurtenismonitor weergegeven moet worden bij een alarm. De standaard instelling is 10 seconden.</p> <p><i>4-kanaalsrecorder:</i></p> <p>Stel de tijd in gedurende welke een beeld in volledig scherm weergegeven moet worden bij een gebeurtenis. De standaard instelling is 10 seconden.</p>

Indeling

In het venster Indeling kunt u de indeling van alle verschillende weergaven definiëren wanneer de verschillende live-weergaven of de weergavereeks geselecteerd worden.

De camera's worden standaard in numerieke volgorde weergegeven. U kunt de volgorde van de camera's op alle monitoren wijzigen.

De volgorde van de camera's in de verschillende weergaven is consistent. Dit betekent dat als kanaal 2 de eerste camera is die in de één-cameraweergave weergegeven wordt, dan wordt deze tevens de camera linksboven in de 4-kanaals weergave.

U kunt het segment van een camera omschakelen naar het kanaal van een andere camera in het systeem. Hiermee kunt u bijvoorbeeld de beelden van camera 1 laten weergegeven op segment 10, en de beelden van camera 10 op segment 1. Dit is met name handig als u de reeks beelden van bepaalde camera's wilt zien, zodat ze naast elkaar op het scherm worden weergegeven.

Zie Afbeelding 22 op pagina 69. Ieder videosegment toont zowel de camera op het scherm en het cameranummer.

Afbeelding 22: Venster voor camera-indeling



Hoofdstuk 10

Camera-instelling

Gebruik het menu Camera-instelling om de IP-camera's te configureren. U kunt tevens de OSD van de camera, de momentopnames, de opname-instellingen, opnamekwaliteit, de bewegingsdetectie, het privacymaskering, de camera-beeldmanipulatie, VCA-instellingen, de PTZ-configuraties en V-streaminstellingen configureren.

Opmerking: niet alle instellingen zijn beschikbaar op alle IP-camera's. Raadpleeg de webbrowserinterface van IP-camera voor de geavanceerde IP-camera-instellingen.

Ondersteunde camera's

De recorder ondersteunt TruVision IP-camera's tot 8 MPX alsook TVE-encoders. Het ondersteunt ook Gen 2 residentiële camera's. De recorder ondersteunt een breed scala aan IP-camera's van derden door naleving van de ONVIF-standaarden voor open cameracommunicatie.

Opmerking: ultraView-camera's worden niet ondersteund.

Status IP-camera

Met het menu Status IP-camera kunt u camera's aan de recorder toevoegen, en IP-camera's bewerken en verwijderen, alsmede de firmware van de camera bijwerken. De recorder ondersteunt alle TruVision IP-camera's en encoders en voldoet aan de S-camera's met ONVIF-profiel.

Opmerking: zorg ervoor dat de ONVIF-camera samen met de recorder is getest voorafgaand aan installatie.

Afbeelding 23: Statusvenster IP-camera



Optie	Omschrijving
1. IP-cameralist	Hier wordt de lijst met IP-camera's die aan de recorder zijn toegevoegd, weergegeven. De camera-informatie die weergegeven wordt, is: Camera nr., Status, PoE-poort, Bewerken, Geavanceerde set, Live-weergave, Cameranaam, Adres IP-camera, Beheerpoort, Protocol, Apparaatmodel, Serienummer en Firmware.
2. Wachtwoord synchroniseren	Hiermee stelt u hetzelfde admin-wachtwoord van de recorder in voor alle aangesloten TruVision IP-camera's.
3. Handmatig toevoegen	Hiermee voegt u handmatig een camera aan de recorder toe door het bijbehorende IP-adres en andere vereiste gegevens in te voeren.
4. Apparaat zoeken/toevoegen	Hiermee zoekt u in het netwerk naar beschikbare TruVision- of andere door het apparaat ondersteunde IP-camera's. Hiermee voegt u een IP-camera aan de recorder toe.
5. Bijwerken	Hiermee updatet u de software van de IP-camera. Plaats een USB-flashstation in de recorder en selecteer het upgrade-bestand. De camera wordt automatisch opnieuw opgestart nadat de software geüpgraded is.
6. Verwijderen	Selecteer de geselecteerde IP-camera in de lijst.
7. Vernieuwen	Hiermee wordt de informatie bijgewerkt, die op een camera wordt weergegeven in de apparatenlijst.

IP-camera's aan de recorder toevoegen

IP-camera's en hun wachtwoorden

Wanneer u een IP-camera aan de recorder toevoegt via de LAN- of PoE-poorten, controleert het systeem automatisch het wachtwoord van de camera om te controleren of dit hetzelfde is als dat van de recorder of als het 1234 is. Er zijn twee scenario's:

Camera heeft al een wachtwoord (geactiveerd):

De recorder detecteert automatisch de camera en controleert het wachtwoord om te zien of dit hetzelfde is als dat van de recorder of als het 1234 is. Als dit één van beiden is, wordt de camera met succes toegevoegd aan de recorder.

Als het camera-wachtwoord niet hetzelfde is als dat van de recorder, noch 1234, zal camera worden toegevoegd aan de recorder maar als offline verschijnen. U kunt vervolgens het camera-wachtwoord wijzigen in het menu **Camera-instellingen**.

Nieuwe camera zonder wachtwoord (nog niet geactiveerd):

De recorder detecteert de camera en stuurt de aanmeldingsnaam en het wachtwoord van de beheerder naar de camera.

IP-camera's toevoegen

De IP-camera kan op twee manieren worden aangesloten:

- De recorder kan verbinding maken met IP-camera's op het LAN-netwerk
- De IP-camera's kunnen worden aangesloten op de PoE-poorten aan de achterkant van de recorder

◆ LAN-netwerk:

U kunt op twee manieren een IP-camera aan het LAN-netwerk toevoegen:

Automatisch een IP-camera toevoegen via het LAN-netwerk:

1. Klik in de menuwerkbalk op **Camera Setup (Camera-instelling) > IP Camera Status (Status IP-camera)**.
2. Klik op **Device Search/Add (Apparaat zoeken/toevoegen)** om alle ondersteunde IP-camera's in het LAN van de recorder te zoeken. Een lijst met gevonden camera's wordt weergegeven in het venster *Add IPC (IPC toevoegen)*.
3. Selecteer de selectievakjes van de camera's die u wilt toevoegen aan de recorder.

4. Klik op **Add (Toevoegen)** om de geselecteerde camera's toe te voegen aan de lijst met apparaten in de recorder. Klik op **Back (Gereed)** wanneer u klaar bent om naar het hoofdvenster terug te keren.

Opmerking: het maximum aantal IP-camera's dat kan worden toegevoegd wordt weergegeven in het tabblad *IP-camera (IP-Camera)*.

De camera's worden toegevoegd aan het einde van de lijst met apparaten in het venster *IP-camera (IP-Camera)*.

5. Om te testen of een cameraverbinding werkt, selecteert u de gewenste camera in de lijst met apparaten die zijn verbonden met de recorder en klikt u op **Live**. In een pop-upvenster wordt nu de live-weergave van de camera weergegeven.

Opmerking: als de standaard instellingen van de camera's nog steeds geconfigureerd zijn, is het mogelijk dat ze dezelfde IP-adressen hebben. Hierdoor ontstaat een IP-conflict. Gebruik de knop Bewerken om een ander IP-adres aan elke camera toe te wijzen. Zorg dat elke camera correct verbonden wordt.

6. Klik op **Exit (Afsluiten)** om terug te keren naar de live-weergave.

Handmatig een IP-camera toevoegen aan het LAN-netwerk:

1. Klik in de menuwerkbalk op **Camera Setup (Camera-instelling) > IP Camera Status (Status IP-camera)**.
2. Klik op **Manual Add (Handmatig toevoegen)**. Voer in het pop-upvenster de cameradetails in bijv. adres/domein IP-camera, protocol, beheerpoort, gebruikersnaam en wachtwoord. Klik op **OK**.

De camera wordt toegevoegd aan het einde van de lijst met apparaten.

Opmerking: u kunt slechts één camera tegelijk handmatig toevoegen.

◆ PoE-poorten:

U hoeft niet te zoeken naar IP-camera's die zijn aangesloten op PoE-poorten, omdat ze automatisch worden herkend wanneer ze worden aangesloten. Ze worden echter alleen herkend als hun wachtwoord hetzelfde is als dat van de recorder of als het wachtwoord 1234 is. Als hun wachtwoord anders is, volgt u de onderstaande instructies om de IP-camera toe te voegen.

Om een IP-camera met een ander wachtwoord, of een wachtwoord dat niet 1234 is, toe te voegen aan de recorder:

1. Sluit de IP-camera aan op een netwerk en stel het IP-adres van de camera in op 192.168.254.x (waarbij "x" tussen 1 en 254 ligt).

Opmerking: het IP-adres van de camera moet zich in hetzelfde subnet bevinden als het interne NIC IPv4-adres van de recorder (onder *Network Settings (Netwerkinstellingen)*). Het standaard NIC IPv4-adres van de recorder is 192.168.254.1. U kunt desgewenst een ander IP-adres gebruiken.

2. Sluit de IP-camera aan op de PoE-poort van de recorder.

De Plug en Play-functie kan de camera niet detecteren omdat de wachtwoorden verschillend zijn. Het IP-adres van de camera kan niet gedetecteerd worden.

3. Klik in de menuwerkbalk op **Camera Setup (Camera-instelling) > IP Camera Status (Status IP-camera)**.
4. Selecteer de IP-camera en klik op **Edit (Bewerken)**. Verander het van *Plug and Play (Plug en Play)* naar *Manual (Handmatig)*.
5. Wijzig het IP-adres in het adres dat u in stap 1 hebt ingesteld en voer het wachtwoord voor de camera in.
6. Sla de instellingen op. De camera wordt herkend en komt online.

Gegevens camera bewerken

Gegevens IP-camera bewerken

1. Klik in de menuwerkbalk op **Camera Setup (Camera-instelling) > IP Camera Status (Status IP-camera)**.
2. In het tabblad *IP-Camera (IP Camera)* selecteert u een camera uit de weergegeven lijst.
3. Klik op het pictogram **Edit (Bewerken)**  van de gewenste camerarij om het popup-venster voor het weergegeven van de gegevens van de camera te laten verschijnen: camera-ID-nummer, adres/domein IP-camera, protocol, beheerpoort, streamnummer, overdrachtsprotocol, gebruikersnaam en wachtwoord.
4. Wijzig de gegevens, indien gewenst.
5. Klik op OK om de wijzigingen op te slaan en terug te keren naar het venster IP-camera.
6. Klik op **Exit (Afsluiten)** om terug te keren naar de live-weergave.

Importeren/exporteren van IP-camerabestaanden

De configuratie-informatie op de IP-camera's kunt u exporteren naar een MS Excel-bestand via de browser of via een USB-poort. De gegevens in het geëxporteerde bestand kunnen worden aangepast maar de structuur van het bestand mag niet worden gewijzigd.

Dit bestand kan ook worden geïmporteerd op de recorder.

IP-camerabestand exporteren:

1. Plaats het apparaat voor archivering in een USB-poort van de recorder.
2. Klik in de menuwerkbalk op **Camera Setup (Camera-instelling) > IP Camera Status (Status IP-camera) > IP Camera Import/Export (IP Camera importeren/exporteren)**.

3. Selecteer het apparaat voor archiveren en klik op **Export (Exporteren)**. Er wordt een pop-upbericht weergegeven dat aangeeft dat het bestand succesvol is geëxporteerd naar het apparaat voor archivering en het geëxporteerde bestand wordt op het scherm weergegeven.



IP-camera-instellingen importeren:

1. Plaats het apparaat voor archivering in een USB-poort van de recorder met het te importeren MS Excel-bestand.
2. Klik in de menuwerkbalk op **Camera Setup (Camera-instelling) > IP Camera Status (Status IP-camera) > IP Camera Import/Export (IP Camera importeren/exporteren)**.
3. Selecteer het apparaat voor archiveren en klik op **Import (Importeren)**. Er wordt een pop-upbericht weergegeven die aangeeft dat het bestand succesvol is geëxporteerd naar de recorder.

PoE-configuratie

Het is belangrijk om tijdens de installatie van IP-camera's het vereiste totale stroomverbruik te berekenen zodat dit lager is dan het stroombudget van de recorder-schakelaars. Met de recorder kunt u op eenvoudige wijze het huidige en resterende stroomverbruik van alle camera's die rechtstreeks op de schakelaars van de NRV aangesloten zijn, op het scherm volgen. Zie Afbeelding 24 op pagina 76.

Afbeelding 24: Informatie over budget voor PoE-stroom op IP-camera's (4-kanaals PoE-recorder weergegeven)



1. Selecteer het type PoE dat voor elke camera vereist is.
2. Het dynamisch volgen van huidige PoE-stroomverbruik (blauw), niet-toegewezen PoE-stroom (wit) en resterende toegewezen PoE-stroombudget (groen) wordt weergegeven.

De IP-camera's geven aan welk type PoE ze nodig hebben. U kunt elke camera afzonderlijk instellen zonder PoE, PoE-af, PoE-at of 12,5 W voor 4- en 16-kanaals-recorders en 15 W voor 8-kanaalsrecorders. Een PoE-poort kan maximaal tot 30 W ondersteunen.

De recorder heeft tot 16 PoE-poorten, afhankelijk van het model. Het totale PoE-stroombudget voor de 4-kanaalsrecorder is 50 W, voor de 8-kanaalsrecorder is dit 120 W en voor de 16-kanaalsrecorder is dit 200 W.

De PoE-af-poort kan tussen 0 en 15,4 W ondersteunen en de PoE-at-poort kan tussen 0 en 30 W ondersteunen. Zie Tabel 11 hieronder voor een beschrijving van het maximumaantal IP-camera's dat afhankelijk van het type PoE dat gebruikt wordt, aangesloten kan worden.

Tabel 11: Het maximumaantal IP-camera's dat met PoE-stroom aangesloten kan worden

NVR	12,5 W	15 W	PoE-af	PoE-at
4 kanalen	4	-	3	1
8 kanalen	-	8	7	4
16 kanalen	16	-	12	6

U geeft als volgt de informatie over PoE-stroomverbruik weer:

1. Klik in de menuwerkbalk op **Camera Setup (Camera-instelling) > PoE Setup (PoE instellen)**.

2. Selecteer het type PoE dat voor elke camera vereist is: geen PoE, PoE-af, PoE-at of 12,5 W.
3. Klik op **Apply (Toepassen)** om de instellingen op te slaan. Klik op **Exit (Afsluiten)** om terug te keren naar de live-weergave.

Opname-instellingen voor de camera

Met de opname-instellingen voor de camera kunt u de configuratie per camera per stream-opnamemodus bepalen.

U configureert als volgt de opname-instellingen:

1. Klik in de menuwerkbalk op **Camera Setup (Camera-instelling) > Camera Recording Settings (Opname-instellingen camera)**.

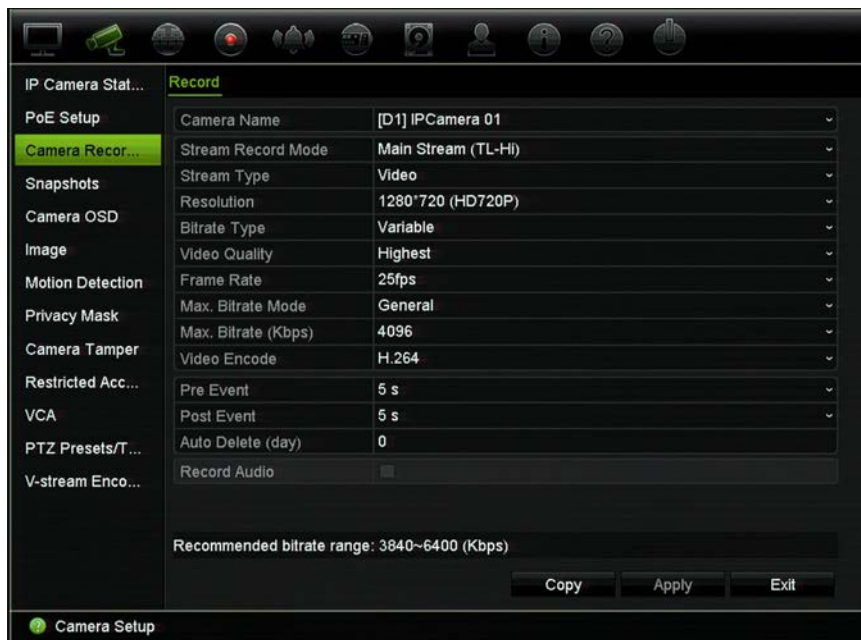

2. Selecteer de camera die u wilt configureren.
3. Configureer de volgende opname-instellingen (beschikbare opties afhankelijk van cameramodel):
 - **Modus streamopname:** selecteer een van de streamtypen om de opnameparameters van die opnamemodus te configureren: mainstream (TL-Hi) (standaard), mainstream (TL-Lo), mainstream (Gebeurtenis), mainstream (Alarm) of substream.
 - **Streamtype:** selecteer het streamtype om video of video en audio op te nemen. De standaardinstelling is Video.
 - **Resolutie:** selecteer de resolutie van de opname. De volgende opties zijn beschikbaar (afhankelijk van de camera): 8 MPX, 6 MPX, 5 MPX, 4 MPX, QXGA (3 MPX), 1080P, UXGA (2 MPX), SXGA, 960P (1.3 MPX), HD720P, SVGA, D1, 4CIF, VGA, DCIF, 2CIF, CIF of QCIF.

- **Type bitsnelheid:** selecteer Variabel (standaard) of Continu. Als "Variabel" is geselecteerd, kan de bandbreedte variëren afhankelijk van de videokwaliteit en de vereiste bandbreedte. Als "Continu" is geselecteerd, is de videostreaming altijd de geselecteerde maximale bitsnelheid.

- **Videokwaliteit:** selecteer de kwaliteit van de opname. Indien "Continu" is geselecteerd als bitsnelheidstype, is deze optie niet beschikbaar.

Als een lage videokwaliteit is geselecteerd, is de beeldkwaliteit slechter en wordt de vereiste bandbreedte verminderd zodat over een langere periode opgenomen kan worden.

- **Framesnelheid:** selecteer de framesnelheid van de opname.
- **Modus maximale bitsnelheid:** selecteer de optie Algemeen (standaard) (General (default)) of Aangepast (32-16384) (Custom (32-16384)).
- **Maximale bitsnelheid (Kbps):** indien de aangepaste maximale bitsnelheid is geselecteerd, voert u de waarde hier in. Deze moet tussen 32 en 10240 kbps liggen. De waarde wordt berekend aan de hand van de vereiste framesnelheid en tijd. De standaard waarde is 4096.
- **Video coderen:** selecteer de gewenste videocoderingsnorm. Selecteer H264 of H.265.

- **Pre-gebeurtenis:** dit is de tijd dat de camera begint met opnemen vóór de gebeurtenis. Selecteer de tijd in seconden in de lijst voor het eerder starten met de opname voordat de gebeurtenis is aangebroken. De standaard instelling is 5 seconden.

De maximale pre-opnametijden die beschikbaar zijn, zijn afhankelijk van de bitsnelheid. Zie "Maximale opslagtijden" in de bijlage.

- **Post-gebeurtenis:** dit is de tijd dat de camera doorgaat met opnemen na de gebeurtenis. Selecteer de tijd in seconden in de lijst voor het later starten met de opname nadat de gebeurtenis is aangebroken. De standaard instelling is 5 seconden.
- **Auto-verwijderen (dag):** selecteer het aantal dagen waarna opgenomen videomateriaal van de specifieke camera permanent moet worden verwijderd van de HDD. Een "dag" wordt gedefinieerd als een periode van 24-uur vanaf het moment dat de modus voor automatisch verwijderen (ADM) is ingesteld.

Het maximum aantal dagen dat kan worden ingesteld is 9999. Het daadwerkelijke aantal dagen dat is toegestaan is echter afhankelijk van de HDD-capaciteit. Als de waarde is ingesteld op '0', is de optie uitgeschakeld. De standaard instelling is uitgeschakeld.

Let op: zorg ervoor dat u zich houdt aan uw nationale wetgeving bij het instellen van de bewaarperiode van gegevens voor opnamen.

- **Audio opnemen:** schakel deze optie in om audio op te nemen bij de beelden. De standaard instelling is uitgeschakeld.

4. Klik op **Apply (Toepassen)** om de instellingen op te slaan.
5. Als u deze parameters wilt opslaan naar een andere camera, klikt u op **Copy (Kopiëren)** en selecteert u de camera in het venster dat wordt weergegeven. Klik op **OK** om terug te keren naar het hoofdvenster.
6. Klik op **Apply (Toepassen)** om de instellingen op te slaan.
7. Klik op **Exit (Afsluiten)** om terug te keren naar de live-weergave.

Momentopnames

U kunt de beeldkwaliteit en resolutie van de momentopnames van elke camera definiëren. Momentopnames kunnen te allen tijde worden genomen tijdens live-weergave of afspelen. Ze kunnen ook worden gemaakt als een alarm optreedt en per e-mail worden verzonden naar een FTP-server.

U kunt als volgt momentopnames configureren:

1. Klik in de menuwerkbalk op **Camera Setup (Camera-instelling) > Snapshots (Momentopnames)**.
2. Selecteer de gewenste camera.
3. Selecteer de resolutie voor de momentopname in de vervolgkeuzelijst.
Selecteer QCIF, CIF, 4CIF of Maximum voor de opnameresolutie. Als u "Maximum" selecteert en de originele resolutie hoger is dan 1080P, wordt deze gecomprimeerd tot 1080P. Als de originele resolutie kleiner is dan 1080P, blijft de originele resolutie behouden.
4. Selecteer de kwaliteit van de momentopname in de vervolgkeuzelijst (laag, normaal of hoog).
5. Klik op **Apply (Toepassen)** om de instellingen op te slaan.
6. Klik op **Exit (Afsluiten)** om terug te keren naar de live-weergave.

Camera OSD

Met de recorder kunt u configureren welke informatie voor elke camera wordt weergegeven op het scherm.

De OSD (on-screen display)-instellingen worden weergegeven in de live-weergave-modus en bevatten de cameranaam, tijd en datum. Deze instellingen zijn een onderdeel van het beeld en worden daarom ook opgenomen.

U configureert als volgt de OSD-instellingen:

1. Klik in de menuwerkbalk op **Camera Setup (Camera-instelling) > Camera OSD (Camera OSD)**.

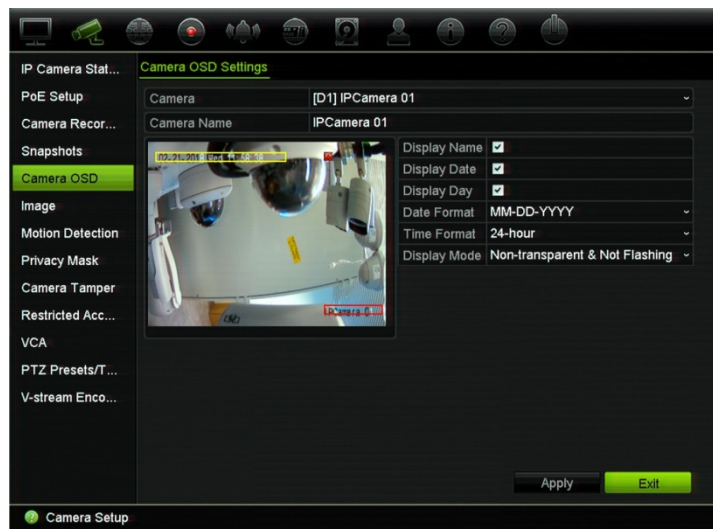

2. Selecteer bij **Camera** de gewenste camera.
3. Voer bij **Camera Name (Cameranaam)** eventueel een naam in voor de camera. De naam mag uit maximaal 32 alfanumerieke tekens bestaan.
4. Selecteer de selectievakjes **Display Name (Naam weergeven)**, **Display Date (Datum weergeven)** en **Display Day (Dag weergeven)** om de cameranaam, datum en dag weer te geven.
5. Selecteer een datumnotatie en een tijdnotatie.
6. Selecteer hoe de informatie van de camera wordt weergegeven.
Selecteer één van de opties in de vervolgkeuzelijst. Standaard is dit niet-transparant/niet-knipperend.
 - Transparant & knipperend.
 - Transparant & niet-knipperend.
 - Transparant & knipperend.
 - Transparant & niet-knipperend.
7. Er bevinden zich twee gekleurde tekstvakken in het cameraweergavescherm; een voor de cameranaam (rood vak) en een voor de datum/tijd (geel vak). Klik en sleep met de muis een tekstvak naar de weergavepositie.
8. Als u de instellingen naar andere camera's wilt kopiëren, klikt u op **Copy (Kopiëren)** en selecteert u de gewenste camera's. Klik op **OK**.
9. Klik op **Apply (Toepassen)** om de instellingen op te slaan en vervolgens op **Exit (Afsluiten)** om terug te keren naar de live-weergave.

Beeldinstellingen

Met deze functie kunt u de beeldinstellingen van elk afzonderlijk camerakanaal wijzigen.

Het kan zijn dat u het camerabeeld moet aanpassen, afhankelijk van de achtergrond van de locatie, om de beste beeldkwaliteit te verkrijgen.

U kunt de helderheid, het contrast, de verzadiging en de tint handmatig wijzigen.

Opmerking: deze opties kunnen ook worden gewijzigd met de knop beeldinstellingen op de werkbalk van de live-weergave (zie "Werkbalk voor live-weergave" op pagina 34).

U past als volgt de beeldinstellingen aan:

1. Klik in de menuwerkbalk op **Camera Setup (Camera-instelling) > Image (Beeld)**.
2. Selecteer bij **Camera** de gewenste camera.
3. Onder **Image Setting (Beeldinstelling)** is alleen *Custom (Aangepast)* beschikbaar.
4. Pas de waarden voor helderheid, contrast, verzadiging, scherpte en tint aan door de schuifbalken te verslepen.

Klik op de knop **Default (Standaard)** om de standaard waarden voor beeldinstelling terug te zetten.

5. Selecteer hoe u de camera het beeld wilt laten draaien. Er zijn twee draaifuncties:

Roteren inschakelen	U kunt het beeld 270° draaien In een verticaal beeld, zoals een gang of hal, wordt het beeld getoond met een verticale (hoog) in plaats van horizontale format (breed). Het videobeeld heeft een 9:16-beeldverhouding.
Spiegelmodus	U kunt het camerabeeld op drie manieren spiegelen: Links-rechts Het beeld horizontaal spiegelen. Omhoog-omlaag: het beeld verticaal spiegelen. Middelpunt Zowel horizontaal als verticaal spiegelen.

Opmerking: dit is alleen beschikbaar voor de camera's die deze functie ondersteunen.

6. Klik op **Apply (Toepassen)** om de instellingen op te slaan en vervolgens op **Exit (Afsluiten)** om terug te keren naar de live-weergave.

Bewegingsdetectie

Met het bewegingsdetectiemenu kunt u de bewegingsdetectie voor elke camera in- of uitschakelen, bewegingsrasters maken, de gevoeligheid van de bewegingsdetectie instellen en de bewegingsdetectie aan een specifieke actie koppelen.

U stelt de bewegingsdetectie als volgt in:

1. Klik in de menuwerkbalk op **Camera Setup (Camera-instelling) > Motion Detection (Bewegingsdetectie)**.

Gebieden die worden bedekt door het rode raster zijn gevoelig voor bewegingsdetectie.

2. Selecteer de camera waarmee u beweging wilt detecteren. Elke camera moet afzonderlijk zijn ingesteld.
3. Selecteer **Enable Motion Detection (Bewegingsdetectie inschakelen)**. Als deze optie niet ingeschakeld is, worden er geen bewegingen opgenomen.
4. Selecteer **Enable Dynamic Analysis (Dynamische analyse inschakelen)**. Hiermee kunt u op het scherm beweging zien tijdens het instellen van de functie. Gebieden waarin de beweging wordt gedetecteerd worden weergegeven als rode vierkanten in het bewegingsraster.
5. Maak de gebieden aan op het scherm die u gevoelig wilt maken voor bewegingsdetectie.

Klik en sleep de muisaanwijzer over het venster om gebieden te selecteren voor bewegingsdetectie. Deze worden als rode vierkanten weergegeven.

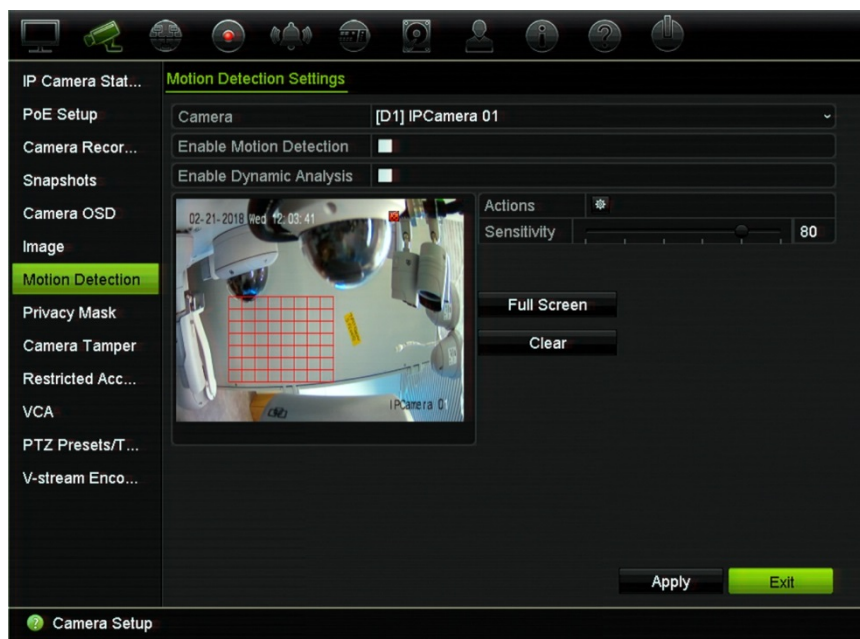

Klik op **Full Screen (Volledig scherm)** om het volledige scherm te activeren of op **Clear (Wissen)** op het scherm te wissen.

6. Selecteer het gevoeligheidsniveau.

Beweeg de gevoeligheidsschuifbalk naar het gewenste gevoeligheidsniveau. De standaard waarde is 80. Maximum gevoeligheid is 100.

7. Selecteer de camera's die het bewegingsopnameschema starten zodra er een beweging gedetecteerd wordt.

Klik op de knop **Actions**  (**Acties**). Het venster Acties verschijnt. Klik op het tabblad **Trigger Channel (Kanaal activeren)** en selecteer de camera's waarmee wordt opgenomen wanneer een bewegingsalarm is geactiveerd. Klik op **Apply (Toepassen)** om de instellingen op te slaan.

8. Selecteer de activeringschema's voor bewegingsdetectie.

Klik in het venster Acties op het tabblad **Arming Schedule (Activeringschema)** en selecteer de dag van de week en de tijdstippen van de dag waarop er beweging kan worden opgenomen. U kunt maximaal acht tijdsperioden in een dag plannen. De standaard instelling is 24 uur. Houd er rekening mee dat wanneer bewegingsdetectie ingeschakeld is, activeren bewegingsgebeurtenissen altijd gebeurtenisopnames, ongeacht het inschakelschema.

Opmerking: ingestelde tijdsperioden mogen elkaar niet overlappen.

Klik op **Apply (Toepassen)** om de instellingen op te slaan. Klik op **Copy (Kopiëren)** om de instellingen naar andere dagen van de week te kopiëren.

9. Koppel de bijbehorende actie aan de bewegingsdetectie.

Klik in het venster Acties op het tabblad **Actions (Acties)** om de methode te definiëren waarmee u wilt dat de recorder u op de hoogte stelt van het alarm: Monitoring op volledig scherm, Enable Alarm Audio (Alarmgeluid inschakelen), Notify Alarm Recipient (Alarmrecipiënt melden), Send Email (E-mail versturen), Upload Snapshots to FTP (Momentopnames naar FTP uploaden) en Trigger Alarm Output (Alarmuitgang starten). Zie pagina "Gebeurtenismelding" op pagina 117 voor de lijst met typen alarmmeldingen. U kunt meerdere opties selecteren.

Klik op **Apply (Toepassen)** om de instellingen op te slaan.

10. Klik op **OK** om terug te keren naar het venster Instellingen voor bewegingsdetectie.
11. Klik op **Apply (Toepassen)** om alle instellingen op te slaan.
12. Klik op **Exit (Afsluiten)** om terug te keren naar de live-weergave.

Privacymasker

U kunt op het scherm een gebied definiëren dat uit het zicht en onzichtbaar voor opnemen moet blijven. U kunt bijvoorbeeld de weergave van een camera blokkeren wanneer de camera particuliere woningen bewaakt. Dit verborgen gebied wordt het privacymasker genoemd. Privacymaskers kunnen niet worden weergegeven in de live-weergave of opnamemodus en zien eruit als een zwart gebied op het videobeeld.

Het aantal toegestane privacymaskers wordt bepaald door het aantal dat door de camera ondersteund wordt.

U stelt als volgt een privacymasker in:

1. Klik in de menuwerkbalk op **Camera Setup (Camera-instelling) > Privacy Mask (Privacymasker)**.
2. Selecteer de camera waarvoor uw een privacymasker wilt instellen.
3. Selecteer het vakje **Enable Privacy Mask (Privacymasker inschakelen)** om de functie in te schakelen.
4. Stel het maskeringsgebied in. U kunt maximaal vier gebieden instellen (afhankelijk van de camera).

Klik en sleep met de muis een privacymasker over het gewenste gebied in het cameraweergavevenster. U kunt voor maximaal vier gebieden een privacymasker instellen. Gemaskeerde gebieden worden verduisterd en omlijnd met vier verschillende kleuren. Klik op **Apply (Toepassen)** om de instellingen op te slaan.

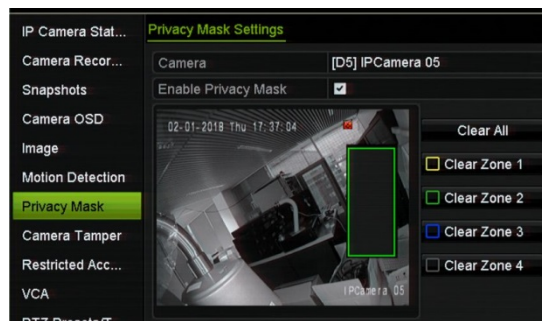

Als u een masker wilt verwijderen, klikt u op **Clear All (Alles wissen)**. Alle maskers worden verwijderd.

5. Als u de instellingen naar andere camera's wilt kopiëren, klikt u op **Copy (Kopiëren)** en selecteert u de gewenste camera's. Klik op **OK**.
6. Klik op **Apply (Toepassen)** om de instellingen op te slaan en vervolgens op **Exit (Afsluiten)** om terug te keren naar de live-weergave.

Camerasabotage

U kunt de recorder instellen om u te waarschuwen wanneer het camerabeeld is gewijzigd, als bijvoorbeeld iemand met opzet het beeld van de camera heeft geblokkeerd door verf op de lens te spuiten of door te camera te bewegen. Er is alleen sprake van beeldmanipulatie als het totale beeld bedekt is en al het licht geblokkeerd is. U kunt een specifiek deel van het camerascherm selecteren om sabotage te detecteren.

Opmerking: het wordt ten zeerste aangeraden om geen videosabotage te configureren wanneer u PTZ-domecamera's gebruikt.

U stelt als volgt de detectie van beeldmanipulatie in:

1. Klik in de menuwerkbalk op **Camera Setup (Camera-instelling) > Camera Tamper (Camerasabotage)**.
2. Selecteer een camera die u wilt configureren voor detectie van videosignaalverlies.
3. Selecteer het selectievakje **Enable Camera Tamper (Camerasabotage inschakelen)** om deze functie in te schakelen.
4. Selecteer het gevoeligheidsniveau voor sabotagedetectie door op de gevoeligheidsschuifbalk te klikken. De maximale gevoeligheidswaarde is 3.
5. Hiermee stelt u het sabotagedetectiegebied in.

Klik en sleep met de muis een privacymasker over het gewenste gebied in het cameraweergavevenster. U kunt één gebied instellen. Klik op **Clear (Wissen)** om het gebied te wissen. Klik op **Apply (Toepassen)** om de instellingen op te slaan.

6. Selecteer het tijdschema voor de sabotage.

Klik op **Actions (Acties)** en selecteer vervolgens het tabblad **Arming Schedule (Activeringschema)** om de dag van de week en de tijdstippen van de dag te selecteren wanneer de beweging opgenomen kan worden. U kunt maximaal acht tijdsperiodes in een dag plannen. De standaard instelling is 24 uur.

Klik op **Apply (Toepassen)** om de instellingen op te slaan. Klik op **Copy (Kopiëren)** om de instellingen naar andere dagen van de week en vakantieperiodes te kopiëren.

Opmerking: de gedefinieerde tijdsperiodes mogen elkaar niet overlappen.

7. Selecteer de reactiemethode.

Klik op **Actions (Acties)** en selecteer vervolgens het tabblad **Actions (Acties)** om de methode te selecteren waarmee u wilt dat de recorder u op de hoogte stelt van het alarm: Full Screen Monitoring (Controle volledig scherm), Enable Alarm Audio (Alarmaudio inschakelen), Notify Alarm Recipient (Melden aan alarmreципient), Send Email (E-mail versturen) en Trigger Alarm Output (Alarmuitgang activeren). Zie pagina 115 voor de beschrijving van de typen alarmmeldingen.

Klik op **Apply (Toepassen)** om de instellingen op te slaan en vervolgens op **OK** om terug te keren naar het hoofdvenster.

8. Klik op **Exit (Afsluiten)** om terug te keren naar de live-weergave.

Camera met beperkte toegang

Camera's met beperkte toegang zijn camera's die alleen voor bepaalde gebruikers zichtbaar zijn.

Er kunnen omstandigheden zijn dat u wilt bepalen wie een camerabeeld op een lokale monitor kan zien, zoals bijvoorbeeld een camera in een kleedruimte. Op de recorder kunt u instellen welke camera (of camera's) niet wordt weergegeven op de lokale

monitor als de gebruiker niet is aangemeld en niet over de rechten beschikt om camerabeelden te bekijken. Een camera met beperkte toegangsrechten wordt niet weergegeven op het scherm als er geen gebruiker is aangemeld. In plaats van dat men iemand ziet langslopen, wordt een zwart scherm weergegeven. Zie Afbeelding 25 hieronder.

Afbeelding 25: Voorbeeld van een camera met beperkte weergavetoegangsrechten

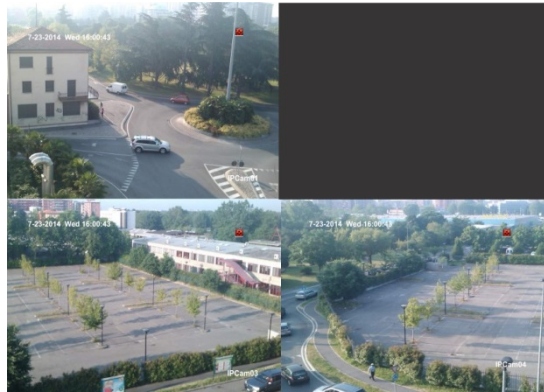

U kunt als volgt een camera met beperkte weergavetoegangsrechten instellen:

1. Klik in de menuwerkbalk op **Camera Setup (Camera-instelling) > Restricted Access Camera (Camera met beperkte toegang)**.
2. Selecteer welke camera's u wilt beperken en klik op **Apply (Toepassen)**.
3. Klik op **Exit (Afsluiten)** om terug te keren naar de live-weergave.

VCA instellen

De configuratie van elke afzonderlijke VCA-gebeurtenis (analyse video-inhoud) wordt in de browser van de camera uitgevoerd. In de recorder kunt u acties koppelen aan een VCA-alarm van IP-camera's die deze functie ondersteunen.

Er zijn verschillende soorten VCA-gebeurtenissen om te selecteren, afhankelijk van het cameramodel. Een reeks koppelingmethoden kunnen worden geactiveerd indien een VCA-gebeurtenis wordt gedetecteerd. Zie Tabel 12 hieronder.

Opmerking: VCA-gebeurtenissen activeren opnames. Ze worden in de recorder gemarkeerd zodat u het bijbehorende videomateriaal eenvoudig kunt zoeken.

Tabel 12: VCA-types

VCA-gebeurtenistypes	Omschrijving
Gezichtsdetectie	Wanneer deze functie is ingeschakeld, kan de camera een bewegend voorwerp detecteren dat richting de camera beweegt en een reactie activeert. De camera kan alleen een gezicht herkennen dat rechtstreeks in de camera kijkt, geen zijaanzichten. Deze functie is het meest geschikt voor camera's die zich voor een deur bevinden of in een smalle gang.

VCA-gebeurtenistypes	Omschrijving
Kruislijndetectie	Deze functie wordt gebruikt voor het detecteren van mensen, voertuigen en objecten die een vooraf gedefinieerde lijn of gebied op het scherm overschrijden. De lijnoverschrijdingsrichting is ingesteld als enkel bidirectioneel. Bidirectioneel is het overschrijden van de lijn in beide richtingen. Er wordt slechts één overschrijdingslijn ondersteund.
Inbraakdetectie	Deze functie wordt gebruikt om een gebied in te stellen in de surveillancescène om te detecteren of er een inbraak plaatsvindt. Indien iemand het gebied betreedt, wordt er een reeks alarmacties geactiveerd.
Detectie Object Achtergelaten	Deze functie detecteert de objecten die nog in de daarvoor aangewezen regio staan, zoals bagage, een handtas, gevaarlijk materiaal, enz.
Detectie Object Verwijderd	Deze functie detecteert voorwerpen die uit een aangewezen regio zijn verwijderd, zoals voorwerpen op het display.
Detectie Gebied Betreden	Deze functie detecteert mensen, voertuigen of andere objecten die een aangewezen gebied van buiten dit gebied binnenkomen. Deze functie kan alleen worden gedefinieerd via de browser.
Detectie Gebied Verlaten	Deze functie detecteert mensen, voertuigen of andere objecten die een aangewezen regio verlaten. Bepaalde acties kunnen worden geconfigureerd wanneer het alarm wordt geactiveerd. Deze functie kan alleen worden gedefinieerd via de browser.
Defocus-detectie	Deze functie kan beeldvervalsing detecteren die wordt veroorzaakt door het niet scherpstellen van de lens, wat een reeks alarmacties activeert. Het gevoeligheidsniveau bepaalt hoeveel onscherpte wordt toegestaan door de camera voordat het alarm wordt geactiveerd. Indien ingeschakeld, controleert de camera regelmatig het niveau van vaagheid in het beeld (om rekening te houden met variaties in verlichting overdag) en vergelijkt vervolgens het huidige beeld met het referentiebeeld om te kijken of er een verschil is. Een hoog gevoeligheidsniveau betekent dat er geen groot verschil kan zijn tussen het referentie- en huidige beeld. Deze functie kan alleen worden gedefinieerd via de browser.
Onverwachte scèneverandering	Deze functie wordt gebruikt op een camera te configureren om een alarm te activeren zodra de camera een verandering van scène waarneemt door een fysieke herplaatsing van de camera. Deze functie kan alleen worden gedefinieerd via de browser.
Uitzondering audio-ingang	Gebruik deze functie om geluiden te detecteren die zich boven een geselecteerde drempelwaarde bevinden. U kunt dit instellen om een plotselinge stijging en/of daling van de geluidsintensiteit te detecteren. Hoe kleiner het ingestelde gevoeligheids-niveau, hoe groter de verandering in geluid moet zijn om detectie te activeren. De geluidsintensiteitsdrempel filtert het geluid in de omgeving. Hoe luider het omgevingsgeluid is, hoe hoger de waarde. Deze functie kan alleen worden gedefinieerd via de browser.

Om VCA-alarmacties in te stellen via het OSD:

1. Klik in de menuwerkbalk op **Camera Setup (Camera-instelling) > VCA**.
2. Selecteer de camera waarvoor uw het VCA-alarm wilt instellen.

3. Selecteer het selectievakje **Enable VCA Alarm (VCA-alarm inschakelen)** om de functie in te schakelen.

Opmerking: deze optie is niet beschikbaar als **Audio Exception (Audio-uitzondering)** is geselecteerd als het VCA-type.

4. Selecteer het gewenste VCA-type.

a) **Face Detection (Gezichtsdetectie):**

Selecteer het selectievakje **Face detection (Gezichtsdetectie)** en vervolgens klikt u onder **Rule (Regel)** op het regelnummer. Klik op **Rule Settings (Regelinstellingen)**. Stel in het pop-upvenster het gevoeligheidsniveau voor deze detectie in. U kunt slechts één regel instellen. Klik op **OK**.

- Of -

b) **Cross Line Detection (Detectie Lijnoverschrijding):**

Selecteer het selectievakje **Cross Line Detection (Detectie Lijnoverschrijding)**. Klik **Draw Line (Teken lijn)** en klik op het camerabeeld waar u wilt dat de detectielijn begint. Klik op een ander gebied in de afbeelding als eindpunt van de lijn. Standaard verschijnt een bidirectionele lijn op het scherm. Er kunnen maximaal vier lijnen worden ingesteld, elk met een andere regel. Klik op **Clear All (Alles wissen)** om de lijn te wissen.

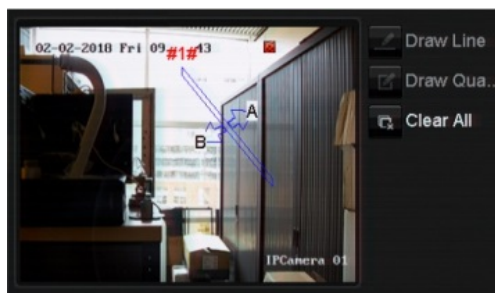

Stel een regel in die aan deze lijn moet worden gekoppeld. Onder **Rule (Regel)** selecteert u een regel in de vervolgkeuzelijst en klikt u op **Rule Settings (Regelinstellingen)**. Selecteer in het pop-upvenster de gewenste richting:

- **A<->B:** alleen de pijl aan de B-kant wordt weergegeven. Wanneer een object over het gebied verplaatst in beide richtingen, wordt het waargenomen en worden de alarmen geactiveerd.
- **A->B:** alleen een object dat de vooraf gedefinieerde lijn van kant A naar B overschrijdt, kan worden gedetecteerd en een alarm activeren.
- **B->A:** alleen een object dat de vooraf gedefinieerde lijn van kant B naar A overschrijdt, kan worden gedetecteerd en een alarm activeren.

Hiermee stelt u het gevoeligheidsniveau in van 1 tot 3. Klik op **OK** om terug te keren naar het menuvenster.

Als u een nieuwe lijn wilt tekenen, selecteert u indien nodig een andere regel in de vervolgkeuzelijst en tekent u vervolgens de lijn en stelt u de regelwaarden in.

- Of -

c) **Intrusion Detection (Inbraakdetectie):**

Selecteer het selectievakje **Intrusion Detection (Inbraakdetectie)**. Klik **Draw Quadrilateral (Tekenen vierhoek)** en klik op het camerabeeld waar u wilt dat het detectiegebied begint. Bij het tekenen van de rechthoek moeten de uiteinden van alle lijnen met elkaar zijn verbonden. Er worden maximaal vier gebieden ondersteund, elk met een eigen regel. Klik op **Clear (Wissen)** om het door u getekende gebied te wissen.

Opmerking: het gebied kan alleen vierhoekig zijn.

Stel een regel in die moet worden gekoppeld aan dit detectiegebied. Onder **Rule (Regel)** selecteert u een regel in de vervolgkeuzelijst en klikt u op **Rule Settings (Regelinstellingen)**. Selecteer in het pop-upvenster de tijdsdrempel en gevoeligheidsniveaus.

De tijdsdrempel is het object verblijft in het gebied. Als u de waarde op 0 instelt, wordt het alarm geactiveerd zodra het object het gebied betreedt. Het bereik ligt tussen 0 en 10.

De gevoeligheidswaarde definieert het formaat van het object dat het alarm kan activeren. Bij een hoge gevoeligheid kan een klein object het alarm activeren. Het bereik ligt tussen 1 en 100.

Klik op **OK** om terug te keren naar het menuvenster.

Als u een ander gebied wilt tekenen, selecteert u een andere regel in de vervolgkeuzelijst en tekent u het gebied en stelt u de regelwaarden in.

- Of -

d) **Object Left Behind Detection (Detectie Object Achtergelaten):**

Selecteer het selectievakje **Object Left Behind Detection (Detectie Object Achtergelaten)**. Klik **Draw Quadrilateral (Tekenen vierhoek)** en klik op het camerabeeld waar u wilt dat het detectiegebied begint. Bij het tekenen van de rechthoek moeten de uiteinden van alle lijnen met elkaar zijn verbonden. Er wordt slechts één regio ondersteund.

Onder **Rule (Regel)** klikt u op het regelnummer. Klik op **Rule Settings (Regelinstellingen)**. Stel in het pop-upvenster het gevoeligheidsniveau en de tijdsdrempel in voor deze detectie. De tijdsdrempel kan tot 100 seconden zijn. U kunt slechts één regel instellen.

Klik op **Clear (Wissen)** om het door u getekende gebied te wissen.

- Of -

e) **Object Removed Detection (Detectie Object Verwijderd):**

Selecteer het selectievakje **Object Removed Detection (Detectie Object Verwijderd)**. Klik **Draw Quadrilateral (Tekenen vierhoek)** en klik op het camerabeeld waar u wilt dat het detectiegebied begint. Bij het tekenen van de rechthoek moeten de uiteinden van alle lijnen met elkaar zijn verbonden. Er wordt slechts één regio ondersteund.

Onder **Rule (Regel)** klikt u op het regelnummer. Klik op **Rule Settings (Regelinstellingen)**. Stel in het pop-upvenster het gevoeligheidsniveau en de tijdsdrempel in voor deze detectie. De tijdsdrempel kan tot 100 seconden zijn. U kunt slechts één regel instellen.

Klik op **Clear (Wissen)** om het door u getekende gebied te wissen.

Klik op **OK** om terug te keren naar het VCA-venster.

5. Selecteer de opnamekalenders voor de geselecteerde VCA.

Klik op de knop **Actions  (Acties)** om te bepalen welke acties voor elke VCA-gebeurtenis van elke camera vereist zijn.

Klik in het venster Acties op het tabblad **Trigger Channel (Kanaal activeren)** en selecteer vervolgens camera's die voor opnemen geactiveerd moeten worden wanneer een alarm gedetecteerd wordt. Klik op **Apply (Toepassen)** om de instellingen op te slaan en vervolgens op **OK** om terug te keren naar het VCA-venster.

6. Selecteer het activeringschema voor de VCA-gebeurtenis.

Klik in het venster Acties op het tabblad **Arming Schedule (Activeringschema)** en selecteer de dag van de week en de tijdstippen van de dag waarop er beweging kan worden opgenomen. U kunt maximaal acht tijdsperiodes in een dag plannen. De standaard instelling is 24 uur.

Opmerking: de gedefinieerde tijdsperiodes mogen elkaar niet overlappen.

Klik op **Apply (Toepassen)** om de instellingen op te slaan. Klik op **Copy (Kopiëren)** om deze instellingen naar andere dagen van de week te kopiëren. Klik op **OK** om terug te keren naar het VCA-venster.

7. Selecteer de reactiemethode voor een VCA-gebeurtenis.

Klik in het venster Acties op het tabblad **Actions (Acties)** om de methode te definiëren waarmee u wilt dat de recorder u op de hoogte stelt van het alarm: Full Screen Monitoring (Controle volledig scherm), Enable Alarm Audio (Alarmaudio inschakelen), Notify Alarm Recipient (Melden aan alarmrecipiënt), Send Email (E-mail versturen) en Trigger Alarm Output (Alarmuitgang activeren). Zie pagina 115 voor de beschrijving van de typen alarmmeldingen. U kunt meerdere opties selecteren.

Klik op **Apply (Toepassen)** om de instellingen op te slaan en vervolgens op **OK** om terug te keren naar het VCA-venster.

8. Selecteer de PTZ-camerafunctie die is vereist als reactie op een VCA-alarm.

Klik in het venster Acties op het tabblad **PTZ Linking (PTZ-verbinden)**. Selecteer de PTZ-camera en voer het nummer van de preset, de presettour of het schaduwtraject in dat wordt geactiveerd wanneer het alarm is gedetecteerd.

9. Klik op **Apply (Toepassen)** om alle instellingen op te slaan en vervolgens op **Exit (Sluiten)** om terug te keren naar de live-weergave.

PTZ-presets en -trajecten

Presets zijn eerder gedefinieerde locaties van een PTZ-domecamera. Hiermee kunt u de PTZ-domecamera snel naar een gewenste positie verplaatsen. Ze zijn geconfigureerd en gewijzigd vanuit Camera-instelling > venster PTZ-presets/trajecten (zie Afbeelding 26 hieronder).

Trajecten zijn reeksen van presets. Met schaduwtrajecten kunt u de handmatige beweging van een PTZ opnemen en hetzelfde traject later opnieuw uitvoeren.

Opmerking: de gebruikte PTZ-domecamera moet in staat zijn een opdracht voor een preset te ondersteunen.

Afbeelding 26: PTZ-configuratievenster

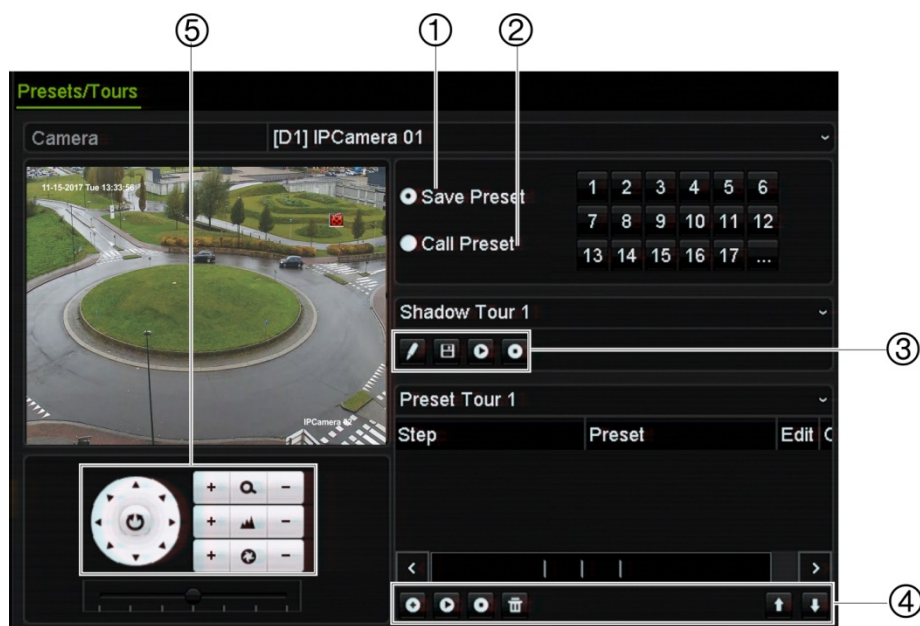

Tabel 13: Beschrijving van het venster met configuratie van PTZ-presets/trajecten

Naam	Omschrijving
1. Preset opslaan	Hiermee wordt de preset opgeslagen.
2. Preset oproepen	Roept de reeds bestaande presets op.
3. Werkbalk schaduwtraject	 Start de opname van het geselecteerde schaduwtraject.
	 Slaat het schaduwtraject op.
	 Start het geselecteerde schaduwtraject.
	 Wist het geselecteerde schaduwtraject.
4. Werkbalk presettour	 Voegt een stap toe aan een geselecteerde presettour.
	 Start de geselecteerde presettour.
	 Stopt de geselecteerde presettour.
	 Verwijdert alle stappen in het presettraject.
	 Omhoog bladeren door de lijst.

Naam	Omschrijving
	 Omlaag bladeren door de lijst.
5. Preset-bedieningspaneel.	

U stelt als volgt een preset in:

1. Klik in de menuwerkbalk op **Camera Setup (Camera-instelling) > PTZ Presets/Tours (PTZ-presets/tours)**.
2. Gebruik de richtings-, zoom-, diafragma- en scherpstellingstoetsen om de analoge camera in de gewenste voorgedefinieerde locatie te plaatsen.
3. Schakel **Save Preset (Preset opslaan)** in en voer een presetnummer in (1 tot 255). De preset is ingeschakeld en opgeslagen in de camera.

Indien het gewenste presetnummer hoger is dan de 17 weergegeven nummers, klikt u op [...]. Het venster Preset wordt weergegeven. Selecteer een presetnummer in de vervolkeuzelijst en klik op de knop **OK** om de wijzigingen op te slaan.

Opmerking: presets kunnen worden overschreven.

4. Klik op **Exit (Afsluiten)** om terug te keren naar de live-weergave.

U roept als volgt een preset op:

1. Klik in de menuwerkbalk op **Camera Setup (Camera-instelling) > PTZ Presets/Tours (PTZ-presets/tours)**.
2. Schakel **Call Preset (Preset oproepen)** in en voer het presetnummer in dat u wilt oproepen. De camera beweegt direct naar de desbetreffende presetstand.
3. Klik op **Exit (Afsluiten)** om terug te keren naar de live-weergave.

U verwijdert als volgt een preset:

1. Klik in de menuwerkbalk op **Camera Setup (Camera-instelling) > PTZ Presets/Tours (PTZ-presets/tours)**.
2. Selecteer een presetnummer in de presetlijst en klik op  om de geselecteerde preset te verwijderen.
3. Klik op **Exit (Afsluiten)** om terug te keren naar de live-weergave.

U stelt als volgt een preset-tour in:



1. Klik in de menuwerkbalk op **Camera Setup (Camera-instelling) > PTZ Presets/Tours (PTZ-presets/tours)**.
2. Selecteer het presettournummer.
3. Klik in de presettourwerkbalk op  om een stap toe te voegen aan het presettour. Het venster Stap verschijnt. Selecteer het presetnummer, de intervaltijd en snelheid van de stap. Klik op **OK** om de instellingen op te slaan.

Opmerking: een presettour moet uit tenminste twee presets bestaan.

4. Herhaal stap 3 om nog meer stappen in de presettour te configureren.

5. Klik in de presettourwerkbalk op  om de presettour op te roepen.
6. Klik op **Exit (Afsluiten)** om terug te keren naar de live-weergave.



U roept als volgt een presettour op:

1. Klik op het pictogram **PTZ Settings (PTZ-instellingen)** in de menuwerkbalk en selecteer **More Settings (Meer instellingen)**.
2. Selecteer het gewenste presettour in de lijst en klik op  om de tour te starten. Klik op  om de presettour te stoppen.
3. Klik op **Back (Terug)** om terug te keren naar de live-weergavemodus.

U verwijdert als volgt een presettour:

1. Klik in de menuwerkbalk op **Camera Setup (Camera-instelling) > PTZ Presets/Tours (PTZ-presets/tours)**.
2. Selecteer een tournummer in de lijst met presettours en klik op  om de geselecteerde presettour te verwijderen.
– Of –
Klik in de presettourwerkbalk op  om alle presetours te verwijderen.
3. Klik op **Exit (Afsluiten)** om terug te keren naar de live-weergave.

U stelt als volgt een schaduwtraject in:

1. Klik in de menuwerkbalk op **Camera Setup (Camera-instelling) > PTZ Presets/Tours (PTZ-presets/tours)**.
2. Selecteer het schaduwtraject in de vervolgkeuzelijst.
3. Als u een nieuw schaduwtraject wilt opnemen, klikt u op  en gebruikt u de richtingsknoppen op het PTZ-beheerpaneel om de camera langs het gewenste pad te bewegen.
4. Klik op  om het schaduwtraject op te slaan.
Opmerking: het schaduwtraject kan worden overschreven.
5. Klik op **Exit (Afsluiten)** om terug te keren naar de live-weergave.

U roept als volgt een schaduwtraject op:

1. Klik in de menuwerkbalk op **Camera Setup (Camera-instelling) > PTZ Presets/Tours (PTZ-presets/tours)**.
2. Selecteer het gewenste schaduwtraject in de lijst en klik op  om het traject te starten. Klik op  om het schaduwtraject te stoppen.
3. Klik op **Exit (Afsluiten)** om terug te keren naar de live-weergave.

V-stream-codering

Als de beschikbare bandbreedte beperkt is, kunt u een aantal kanalen in real-time extern met één stream weergeven via de webbrowser of VMS (Video Management System), zoals TruVision Navigator, met behulp van de optie V-stream-codering ("V" staat voor "virtual"). Indien ingeschakeld, kunt u de V-stream van de camera's in één stream weergeven op een externe clientmonitor.

U schakelt als volgt V-streaming in:

1. Klik in de menuwerkbalk op **Camera Setup (Camera-instelling) > V-Stream Encoding (V-stream-codering)**.
2. Selecteer het selectievakje **Enable V-Stream Encoding (V-stream-codering inschakelen)** in om de functie in te schakelen.
3. Selecteer **Frame Rate (Framesnelheid)** in de vervolgkeuzelijst.
4. Selecteer **Max. Bitrate (Max. bitsnelheid)** in de vervolgkeuzelijst.

Opmerking: de lay-out van de V-stream kan worden ingesteld via het OSD-menu (Display Settings > Layout menu (Weergave-instellingen > Lay-out menu)) of via de webpagina.

Opmerking: als u een vierkanaalsrecorder gebruikt en u het V-stream-formaat wijzigt, wordt ook de HDMI/VGA-monitoruitgang gewijzigd.

Hoofdstuk 11

Netwerkinstellingen

Via het menu Netwerkinstellingen kunt u alle netwerkgerelateerde aspecten van de recorder, waaronder de algemene netwerkinstellingen, DDNS, NTP-synchronisatie, e-mailinstellingen, UPnP-instellingen, FTP-serverinstellingen en IP-adresfilter.

De menu's Netwerk detecteren en Netwerkstatistieken bieden een nuttige en efficiënte manier om het gedrag van de recorder in het netwerk te analyseren.

U moet de netwerkinstellingen van uw recorder correct instellen alvorens u deze via het netwerk kunt gebruiken:

- IP-camera's op het netwerk aan te sluiten.
- De recorder via het LAN aan te sluiten.
- De recorder via internet aan te sluiten.

Netwerkinstellingen

Opmerking: omdat elke netwerkconfiguratie weer anders is, moet u contact opnemen met uw netwerkadministrator of netwerkprovider om te bepalen of uw recorder specifieke IP-adressen of poortnummers vereist.

U kunt als volgt de basisnetwerkinstellingen configureren:

1. Klik in de menuwerkbalk op **Network Settings (Netwerkinstellingen) > Network Settings (Netwerkinstellingen)**.

2. Voer de gewenste instellingen in:



Optie	Omschrijving
1. NIC-type	NIC (Network Interface Card) wordt gebruikt om de recorder te verbinden met een netwerk. Selecteer het gebruikte NIC-type in de vervolgkeuzelijst.
2. Intern NIC IPv4-adres	Voer het interne NIC IPv4-adres in. Dit is het IP-adres van het interne netwerk van de recorder dat alleen de PoE-poortcamera's beheert. Dit is niet het LAN IP-adres. De standaard waarde is 192.168.254.1.
PoE Camera Netwerk Koppeling	Schakel dit vakje in om Bridge PoE Camera Network (PoE-cameranetwerk overbruggen) in te schakelen. Deze functie kan alleen worden gedefinieerd via de browser. De standaardwaarde is Inschakelen.
3. DHCP inschakelen	DHCP (Dynamic Host Configuration Protocol) is een protocol voor het dynamisch toewijzen van een IP-adres aan een apparaat, telkens wanneer dit apparaat een verbinding met het netwerk maakt. Selecteer dit selectievakje als er een DHCP-server actief is en u wilt dat uw recorder automatisch een IP-adres en andere netwerkinstellingen krijgt van die server. De DHCP-server is meestal beschikbaar in uw router. De standaard waarde is Uitgeschakeld.
4. IPv4-adres	Voer het IP-adres voor de recorder in. Dit is het LAN IP-adres van de recorder. De standaard waarde is 192.168.1.82.
5. IPv4-subnetmasker	Voer het subnetmasker van uw netwerk in, zodat de recorder binnen het netwerk wordt herkend. De standaard waarde is 255.255.255.0.
6. IPv4-standaardgateway	Voer het IP-adres van uw netwerkgateway in, zodat de recorder binnen het netwerk wordt herkend. Dit is meestal het IP-adres van uw router. Raadpleeg de gebruikershandleiding van uw router of neem contact op met ISP voor de vereiste informatie over uw gateway. De standaard waarde is 192.168.1.1.
7. MAC-adres	Geeft het MAC-adres weer. Het MAC-adres is een unieke identificatie van uw recorder die niet gewijzigd kan worden.

Optie	Omschrijving
8. Voorkeurs-DNS-server	Voer de voorkeursdomeinnaamserver die moet worden gebruikt met de recorder in. Deze moet overeenkomen met de DNS-servergegevens van uw router. Controleer de browserinterface van uw router of neem contact op met uw ISP voor meer informatie.
9. Serverpoort	Gebruik de serverpoort voor toegang te verkrijgen via externe client-software. Het poortbereik ligt tussen 1024 en 65535. Voer de serverpoortwaarde in. De standaard waarde is 8000.
10. Multicast-IP	Voer een IP-adres uit de D-klasse met een waarde tussen 224.0.0.0 en 239.255.255.255 in. Geef deze optie alleen op indien u de multicast-functie gebruikt. Bij sommige routers is het verboden om de multicast-functie te gebruiken tijdens een netwerkstorm.
11. IPv6-adres 1	Voer het IPv6-adres voor de recorder in. Dit is het IP-adres van het lokale netwerk waarop de recorder aangesloten is. De standaard waarde is fe80:240:3dff:fe7e:926f/64
12. IPv6-adres 2	Als de recorder op een extern netwerk (zoals internet) aangesloten is, wordt het tweede IPv6-adres automatisch toegewezen.
13. IPv6-standaardgateway	Voer het IPv6-adres van uw netwerkgateway in, zodat de recorder binnen het netwerk wordt herkend. Dit is meestal het IP-adres van uw router.
14. MTU (bytes)	Voer een waarde in tussen 500 en 9676. De standaard waarde is 1500.
15. Alternatieve DNS-server	Voer de alternatieve domeinnaamserver die moet worden gebruikt met de recorder in. Deze moet overeenkomen met de DNS-servergegevens van uw router. Controleer de browserinterface van uw router of neem contact op met uw ISP voor meer informatie.
16. HTTP-poort	Gebruik de HTTP-poort voor externe internetbrowsertoegang. Voer de HTTP-poortwaarde in. Dit kan elk willekeurig niet gebruikte poortnummer zijn. De standaard waarde is 80.
17. RTSP-servicepoort	Het RTSP (Real Time Streaming Protocol) is een netwerkprotocol ontworpen voor gebruik in entertainment- en communicatiesystemen voor het beheren van streaming-mediaservers. Voer de RTSP-poortwaarde in. Deze waarde moet tussen 1 en 65535 liggen. De standaard waarde is 554.
18. Uitgaande bandbreedtelimiet (Kbps)	De totale uitgaande bandbreedtelimiet is een drempelwaarde die u kunt instellen om de uitgaande bandbreedte die door de recorder afgehandeld wordt, te beperken.

- Klik op **Apply (Toepassen)** om de instellingen op te slaan en vervolgens op **Exit (Afsluiten)** om terug te keren naar de live-weergave.

PPPoE-instellingen

Hoewel een DSL-modem niet vaak gebruikt wordt, kunt u de recorder direct op een DSL-modem aansluiten. Hiervoor moet u de PPPoE-optie in de netwerkinstellingen selecteren. Neem contact op met uw serviceprovider om de gebruikersnaam en het wachtwoord op te vragen.

U kunt als volgt de PPPoE-instellingen configureren:

1. Klik in de menuwerkbalk op **Network Settings (Netwerkinstellingen) > PPPoE**.
2. Selecteer het selectievakje PPPoE inschakelen.
3. Voer uw gebruikersnaam en wachtwoord in en bevestig het wachtwoord.
4. Klik op **Apply (Toepassen)** en start de recorder handmatig opnieuw op om de instellingen op te slaan.

DDNS-instellingen

Met DDNS-servers kunt u uw recorder aansluiten met een dynamisch adres. Dit dynamische adres moet met een DNS-service worden geregistreerd. Via het DDNS-instellingenmenu kunt u DDNS in- of uitschakelen en het met ezDDNS, No-IP of DynDNS configureren.

Opmerking: sommige serviceproviders blokkeren de standaard RTSP-streamingpoort 554 die voor video-streaming gebruikt wordt. Als u geen videobeeld via internet ontvangt, moet u mogelijk een andere waarde instellen. Zie Bijlage B "Informatie over Port Forwarding" op pagina 170 voor meer informatie.

U kunt op drie manieren een DDNS-account instellen:

- **ezDDNS:** een gratis service bij uw recorder die in de interface van uw recorder beheerd kan worden. Dit is exclusief voor TruVision-producten.
- **DynDNS:** een service van een derde partij waarvoor de gebruikers op de website Dyn.com een DynDNS-account moeten aanvragen.
- **No-IP:** een service van een derde partij waarvoor de gebruikers op de website no-ip.com een no-IP-account moeten aanvragen.

Let op: als u de services van DynDNS of No-IP gebruikt, wordt de gebruikersnaam en wachtwoord van uw account voor deze services naar hen verzonden in normaal tekstformaat bij het configureren van uw verbinding in de recorder.

Opmerking: er kunnen geen twee recorders dezelfde hostnaam delen.

U stelt als volgt een DDNS in:

1. Klik in de menuwerkbalk op **Network Settings (Netwerkinstellingen) > DDNS**.
2. Selecteer het selectievakje **Enable DDNS (DDNS inschakelen)** om de functie in te schakelen.

3. Selecteer een van de weergegeven DDNS-typen:

ezDDNS: klik op de knop **Get URL (URL ophalen)**. Het URL-adres voor toegang tot het apparaat wordt weergegeven. Indien er geen hostnaam is opgegeven, wijst de DDNS er een automatisch toe.

De maximum lengte voor het hostnaamveld is 64 tekens. Deze limiet geldt niet voor tvn-ddns.net. Een voorbeeld van een hostnaam zou kunnen zijn: *max64tekens.tvr-ddns.net*.

- Of -

DynDNS: selecteer **DynDNS** en voer het serveradres in voor DynDNS. In het recorderdomeinnaamveld voert u de domeinnaam in die u van de DynDNS-website hebt verkregen. Vervolgens voert u uw geregistreerde DynDNS-netwerk gebruikersnaam en het wachtwoord in.

Bijvoorbeeld:

Serveradres: members.dyndns.org

Domein: mycompanydvr.dyndns.org

Gebruikersnaam: mijnnaam

Wachtwoord: mijnwachtwoord

- Of -

NO-IP: voer het serveradres in (bijv. dynupdate.no-ip.com). Voer in het hostnaamveld de host in die van de NO-IP-website afkomstig is. Voer vervolgens de gebruikersnaam en het wachtwoord in die in het NO-IP-netwerk geregistreerd zijn.

4. Vraag uw serviceprovider naar uw DNS-serveradres of zoekt het in de browser-interface-instellingen van uw router.

Ga naar **Network Settings (Netwerkinstellingen)** en voer de voorkeurs- en alternatieve DNS-serveradressen alsmede het standaard gatewayadres in.

5. Klik op **Apply (Toepassen)** om de instellingen op te slaan en vervolgens op **Exit (Sluiten)** om terug te keren naar de live-weergave.

NTP-serverinstellingen

Er kan ook een Network Time Protocol (NTP)-server op uw recorder ingesteld worden om de datum en tijd actueel en nauwkeurig te houden.

Opmerking: indien het apparaat is verbonden met een openbaar netwerk, moet u een NTP-server gebruiken met een tijdsynchronisatiefunctie, zoals de server van het National Time Center (IP-adres: 210.72.145.44) of europe.ntp.pool.org. Indien het apparaat is geïnstalleerd in een meer aangepast netwerk, kan de NTP-software worden gebruikt om een NTP-server in te stellen voor het synchroniseren van tijd.

U stelt als volgt een NTP-server in:

1. Klik in de menuwerkbalk op **Network Settings (Netwerkinstellingen) > NTP**.
2. Selecteer het selectievakje NTP om de functie in te schakelen. Standaard is deze functionaliteit uitgeschakeld.
3. Voer de NTP-instellingen in:
 - **Interval (min.):** tijd in minuten om te synchroniseren met de NTP-server. Deze waarde kan tussen 1 en 10080 minuten liggen. De standaardinstelling is 60 minuten.
 - **NTP-server:** IP-adres van de NTP-server. De standaardinstelling is time.nist.gov.
 - **NTP-poort:** poort van de NTP-server. De standaard waarde is 123.
4. Klik op **Apply (Toepassen)** om de instellingen op te slaan en vervolgens op **Exit (Sluiten)** om terug te keren naar de live-weergave.

E-mail-instellingen

De recorder kan via het netwerk e-mailmeldingen versturen voor alarmsignalen of meldingen.

Opmerking: controleer vooraf of het DNS-adres correct is ingesteld.

U configureert als volgt de e-mailinstellingen:

1. Klik in de menuwerkbalk op **Network Settings (Netwerkinstellingen) > E-mail (Email)**.
2. Voer de gewenste instellingen in.

Optie	Omschrijving
Serververificatie inschakelen	Selecteer het selectievakje in als uw e-mailserververificatie vereist en voer de gebruikersnaam en het wachtwoord in.
Gebruikersnaam	Als de mailserver verificatie vereist, voer dan de gebruikersnaam in.
Wachtwoord	Als de mailserver verificatie vereist, voer dan het wachtwoord van de login in.
SMTP-server	Hier vult u het IP-adres van de SMTP-server in.
SMTP-poort	Hier voert u de SMTP-poort in. De standaard TCP/IP-poort voor SMTP is 25.
SSL/TLS inschakelen	Selecteer het selectievakje voor het inschakelen van TLS en het coderen van e-mails. Als de bestemming van de server geen TLS ondersteunt, zal de recorder terugvallen op SSL. Indien uitgeschakeld, zullen e-mails niet worden gecodeerd en als normale tekst worden verzonden.
Afzender	Hier voert u de naam in van de persoon die e-mail verstuurt.

Optie	Omschrijving
E-mailadres van de afzender	Hier voert u het e-mailadres van de afzender in.
Ontvanger selecteren	Hier selecteert u het e-mailadres van een ontvanger. Er kunnen maximaal drie ontvangers worden geselecteerd.
Ontvanger	Hier voert u de naam in van de persoon die e-mail ontvangt.
Adres van de ontvanger	Hier voert u het e-mailadres van de ontvanger in.
Inclusief momentopname	Selecteer het selectievakje <i>JPEG-bestand bijvoegen</i> als u een e-mail wilt versturen met bijgevoegde beelden van het alarm.
Interval	Hier kunt u een intervalbereik in het vak Interval selecteren. Het standaardinterval is 2 seconden. Het intervalbereik vertegenwoordigt het tijdsbestek tussen het verzonden alarm/momentopnamen van gebeurtenis. Indien u het intervalbereik bijvoorbeeld instelt op twee seconden, zal het tweede alarm/momentopname van gebeurtenis twee seconden na het eerste alarmbeeld worden verzonden.

- Klik op **Test** om de e-mailinstellingen te testen.

Opmerking: wij raden aan dat u de e-mailinstellingen test na het invoeren van de waarden in het e-mailvenster.

- Klik op **Apply (Toepassen)** om de instellingen op te slaan en vervolgens op **Exit (Sluiten)** om terug te keren naar de live-weergave.

Een FTP-server configureren voor het opslaan van momentopnames

De recorder kan momentopnames van een gebeurtenis of alarm uploaden naar een FTP-server voor opslag. Wanneer de optie voor alarm- of gebeurtenisactie "Momentopnames uploaden naar FTP" is ingeschakeld, verzendt het systeem om de twee seconden momentopnames naar de ftp-site vanaf elk van de geactiveerde camera's voor zolang het alarm/de gebeurtenis actief is.

Opmerking: het is niet mogelijk om video's te streamen naar een FTP-site.

U configureert als volgt de FTP-serverinstellingen:

- Klik in de menuwerkbalk op **Network Settings (Netwerkinstellingen) > FTP**.
- Selecteer het selectievakje **Enable FTP (FTP inschakelen)**.
- Voer de gegevens van de FTP-server in.
- Selecteer de te gebruiken map (root, bovenliggende map, of secundaire map). Als Bovenliggende of Secundair geselecteerd is, selecteer dan de gewenste opties voor deze mappen.

5. Klik op **Apply (Toepassen)** om de instellingen op te slaan en vervolgens op **Exit (Sluiten)** om terug te keren naar de live-weergave.

SNMP-instellingen

SNMP is een protocol voor het beheren van apparaten op netwerken. Wanneer u SNMP in het menu inschakelt, kunnen netwerkbeheersystemen de recorderstatusgegevens via SNMP van de recorder ophalen.

Wanneer u het trap-adres en de trap-poort in het recordermenu instelt op het IP-adres en het poortnummer van het netwerkbeheersysteem, en het netwerkbeheersysteem instelt als een trap-ontvanger, worden trap-meldingen (zoals opstarten) van de recorder naar het netwerkbeheersysteem verstuurd.

Voordat u deze functie gaat configureren, moet eerst de SNMP-software worden geïnstalleerd.

U configureert als volgt de SNMP-protocolinstellingen:

1. Klik in de menuwerkbalk op **Network Settings (Netwerkinstellingen) > SNMP**.
2. Selecteer het selectievakje **Enable SNMP (SNMP inschakelen)**.
3. Voer de gewenste instellingen in.
4. Klik op **Apply (Toepassen)** om de instellingen op te slaan en vervolgens op **Exit (Sluiten)** om terug te keren naar de live-weergave.

UPnP-instellingen

De recorder ondersteunt UPnP (Universal Plug and Play). Met deze functie kan de recorder automatisch de eigen port-forwarding configureren, indien deze functie ook is ingeschakeld in de router.

U kunt een van de twee methoden selecteren voor het instellen van UPnP:

Automatisch toegewezen type: de recorder gebruikt automatisch de beschikbare vrije poorten die zijn ingesteld in het menu Netwerkinstellingen.

Handmatig toegewezen type: u voert de specifieke externe poortinstellingen en IP-adressen voor het maken van een verbinding met de gewenste router in (zie Afbeelding 27 op pagina 103).

Afbeelding 27: Scherm voor handmatige UPnP-configuratie



U schakelt als volgt UPnP in:

1. Verbind de recorder met de router.

Opmerking: de router moet UPnP ondersteunen en deze optie moet zijn ingeschakeld.
2. Klik in de menuwerkbalk op **Network Settings (Netwerkinstellingen) > UPnP**.
3. Selecteer het selectievakje **Enable UPnP (UPnP inschakelen)**.
4. Selecteer Automatisch of Handmatig bij **Mapped Type (Toegewezen type)**.
Indien **Manual (Handmatig)** geselecteerd is, voert u de vereiste externe poorten en IP-adressen in. Klik op het pictogram **Edit (Bewerken)** om de waarden te wijzigen.
5. Klik op **Apply (Toepassen)** om de instellingen op te slaan en vervolgens op **Exit (Sluiten)** om terug te keren naar de live-weergave.

Netwerkstatus

U kunt eenvoudig netwerkverkeer controleren om informatie te verkrijgen over de recorder, zoals verbindingstatus, MAC-adres, MTU, verzend-/ontvangstnelheid en NIC-type.

Het venster Netwerkdetectie geeft het netwerkverkeer tussen de recorder en uw lokale netwerk weer. Het verkeer tussen de plug-and-play camera's en de recorder wordt echter niet weergegeven.

U kunt ook de netwerkverbindingstatus controleren door vertraging en pakketverlies te testen.

U kunt als volgt netwerkverkeer controleren:

1. Klik in de menuwerkbalk op **Network Settings (Netwerkinstellingen) > Net Detect (Netdetectie)**. Het venster Verkeer wordt weergegeven. De weergegeven informatie wordt elke seconde ververs.



U kunt als volgt controleren op netwerkvertraging en pakketverlies:

1. Klik in de menuwerkbalk op **Network Settings (Netwerkinstellingen) > Net Detect (Netdetectie)**.
2. Selecteer onder **Select NIC (NIC selecteren)** het bestemmingsadres uit de vervolgkeuzelijst. Klik op **Test (Testen)**.

Het testresultaat wordt weergegeven in een pop-upvenster.

3. Als u de huidige netwerkparameters moet controleren, klikt u op de knop **Network (Network)** voor een overzicht. De huidige waarden voor NIC-type, DHCP, IPv4-adres, IPv4-subnetmasker, IPv4-standaardgateway alsmede de voorkeurs-DNS-server en alternatieve DNS-server, indien gebruikt, worden weergegeven.

De opties **NIC Type (NIC-type)** en **Enable DHCP (DHCP inschakelen)** kunnen gewijzigd worden. Klik op **Apply (Toepassen)** om de instellingen op te slaan en vervolgens op **OK** om terug te keren naar het hoofdvenster.

4. Klik op **Exit (Afsluiten)** om terug te keren naar de live-weergave.

U kunt als volgt de netwerkstatus controleren:

1. Klik na het instellen van alle netwerkparameters op de knop **Status** om te bevestigen dat alle parameters correct werken.

Netwerkpakketgegevens archiveren

Wanneer de recorder is aangesloten op een netwerk, kunt u het pakket met opgenomen gegevens naar een USB-flashstation en andere lokale back-upapparaten exporteren.

U kunt als volgt netwerkpakketgegevens exporteren:

1. Klik in de menuwerkbalk op **Network Settings (Netwerkinstellingen) > Net Detect (Netdetectie)**.
2. Klik op **Refresh (Vernieuwen)** voor een lijst van beschikbare lokale back-upapparaten, die worden weergegeven onder **Device Name (Apparaatnaam)**. Selecteer een item in de lijst.
3. Klik op **Archive (Archiveren)** voor het exporteren van de gegevens naar het back-upapparaat. Er kan maximaal 1M aan gegevens per keer worden geëxporteerd.
4. Klik op **Exit (Afsluiten)** om terug te keren naar de live-weergave.

Netwerkstatistieken

U kunt de gebruikte bandbreedte eenvoudig controleren via live-weergave op afstand en afspelen.

U controleert als volgt de netwerkstatistieken:

1. Klik in de menuwerkbalk op **Network Settings (Netwerkinstellingen) > Net Statistics (Netwerkstatistieken)**.
2. De meest recente gegevens worden weergegeven over de bandbreedte die wordt gebruikt door live-weergave op afstand en afspelen, alsmede door netto ontvangen inactief en netto verzenden inactief. Klik op **Refresh (Vernieuwen)** om de gegevens bij te werken.
3. Klik op **Exit (Afsluiten)** om terug te keren naar de live-weergave.

IP-adressen filteren

U kunt de lijst met verboden of toegestane IP-adressen die kunnen worden geopend door de recorder, definiëren. Hierdoor kunt u instellen wie toegang heeft tot het systeem, waardoor de beveiliging van het systeem wordt verbeterd. De functie is standaard uitgeschakeld.

Verboden of toegestane IP-adressen definiëren:

1. Klik in de menuwerkbalk op **Network Settings (Netwerkinstellingen) > IP Address Filter (IP-adresfilter)**.
2. Selecteer het selectievakje **Enable IP Filter (IP-filter inschakelen)**.

3. Onder **IP Filter Type (IP-filtertype)** selecteert u **Verboden** of **Toegestaan**.
4. Klik op **Add (Toevoegen)**. In het dialoogvenster "Add IP Address (IP-adres toevoegen)" voert u het te controleren IP-adres in en klikt u op **OK**.
Klik op **Delete (Verwijderen)** om IP-adressen te verwijderen uit de lijst.
5. Indien nodig kunt u een opgeslagen IP-adres wijzigen. Klik op **Edit (Bewerken)** en voer de wijzigingen in.
6. Klik op **Apply (Toepassen)** om de instellingen op te slaan en vervolgens op **Exit (Sluiten)** om terug te keren naar de live-weergave.

Port forwarding

Zorg er bij het gebruik van een internetverbinding op de volgende wijze voor dat de poorten van het type open of forwarded zijn:

- **Als u TruNav gebruikt:** poort 8000 en 554
- **Als u een webbrowser gebruikt:** poort 80 en 554

Zie "Gebruikers van Internet Explorer" op pagina 154 voor meer informatie.

Hoofdstuk 12

Opnemen

Gebruik het menu Opnemen om de cameraopnamekalenders te definiëren, de directe afspeelduur te wijzigen en de camera's voor handmatig opnemen te selecteren.

Opnameschema

Door middel van het definiëren van een opnamekalender kunt u specificeren wanneer en onder welke omstandigheden de recorder video-opnames maakt en welke voorgedefinieerde instellingen gebruikt worden. Elke camera kan zo worden geconfigureerd dat hij zijn eigen opnamekalender heeft.

Voor eenvoudige referentie worden de schema's visueel op een kaart weergegeven. Zie Afbeelding 28 op pagina 108 voor een beschrijving van het opnameschemavenster.

Opmerking: als een camera voor continu opnemen ingesteld is, schakelt de camera nog steeds naar gebeurtenisopname of alarmopname als gebeurtenissen geactiveerd zijn of naar alarmopnames als alarmen geactiveerd worden. U kunt deze optie indien nodig uitschakelen in de individuele actie-instellingen van elk individueel alarm.

Afbeelding 28: Beschrijving van het opnamekalendervenster



1. **Camera.** Selecteer een camera.
2. **Schematijd.** Geeft de 24-uurs cyclus weer gedurende welke een schema wordt geselecteerd.
3. **Schemakaart.** Er kunnen acht dagen worden geselecteerd: Zondag (Sun), Maandag (Mon), Dinsdag (Tue), Woensdag (Wed), Donderdag (Thu), Vrijdag (Fri), Zaterdag (Sat) en Vakantiedag (Holiday) (indien ingeschakeld).
4. **Opnametype.** Er kunnen vijf opnametypes worden geselecteerd. Deze zijn kleurcodeerd:
Elk blokje in de tijdlijn vertegenwoordigt een uur in een periode van 24 uur.
 - TL-Hi (donkergroen): continue opname. Tijdsverloop van hoge kwaliteit. Opnames worden gemaakt in video's van hoge kwaliteit.
 - TL-Lo (heldergroen): continue opname. Tijdsverloop van lage kwaliteit. Video-opnames worden gemaakt van lage kwaliteit. Dit kan bijvoorbeeld worden gebruikt voor nachtopnames, wanneer er minder gebeurtenissen of alarmen worden verwacht. Opslaan in video van lage kwaliteit helpt met het besparen van bronnen op de HDD.
 - Gebeurtenis (geel): alleen gebeurtenissen, zoals een bewegingsdetectie, worden opgenomen.
 - Alarm (rood): opname van alleen alarmen.
 - Geen (grijs): tijdens deze periode worden geen opnames gemaakt.
5. **Knop Bewerken.** Klik op deze knop om de schema's te wijzigen en naar andere weekdays te kopiëren.
6. **Tijdlijn.** Voor elke dat is er een 24-uurs tijdlijn aanwezig. Tijdens de 24-uurs periode kunnen maximaal acht opnameperioden worden ingepland.
7. **Knop Kopiëren.** Klik op deze knop om de schema's tussen camera's te kopiëren.

Het verschil tussen opname en alarm/VCA/gebeurtenis activeringschema's

Het opnamekalender bepaalt wanneer een opname kan optreden. De schema's alarm en activeringschema's bepalen wanneer geactiveerde alarmen en bewegingsdetectie kunnen worden gedetecteerd. Als u wilt opgeven wanneer geactiveerde alarmen, VCA of bewegingsdetectie wel of niet kunnen worden opgenomen, moet u ook de activeringschema's plannen. Zie ook "Bewegingsdetectie" op pagina 81, "VCA instellen" op pagina 86 en "Alarmingangen instellen" op pagina 113.

Bijvoorbeeld, voor bewegingsdetectie, indien u de bewegingsdetectie in het activeringsschema voor een bepaalde tijdsperiode heeft uitgeschakeld, dan zal geen opname plaatsvinden als er beweging is, zelfs als u opnametype gebeurtenis hebt geselecteerd in het opnamekalender.

Bewegingsdetectie zal ook niet worden opgenomen als deze niet is ingeschakeld (zie "Bewegingsdetectie" op pagina 81).

Een schema in het opnamekalendervenster definiëren

U kunt als volgt een dagelijks opnamekalender instellen:

1. Klik in de menuwerkbalk op **Recording (Opnemen) > Recording Schedule (Opnamekalender)**.
2. Selecteer een camera.
3. Selecteer het selectievakje **Enable Recording (Opname inschakelen)** om aan te geven dat videobeelden van deze camera opgenomen moeten worden.
4. Klik op een opnametype in de legenda om dat opnametype te activeren. Hiermee wijzigt de cursor naar een pen en een geel vak wordt rondom de schema-kaart en het geselecteerde opnametype weergegeven.
5. Sleep de pencursor over de gewenste uren en dagen in het schema om die tijden en dagen met die specifieke opnamemodus te markeren. Als u gebieden met een ander opnametype wilt markeren, klikt u op een ander opnametype om dit te activeren.

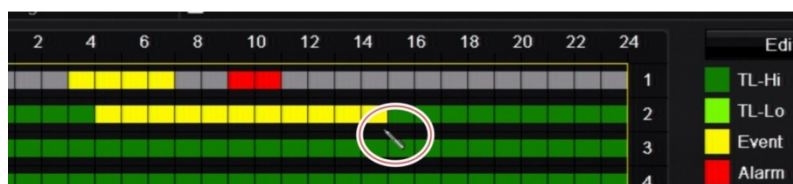

Opmerking: u kunt maximaal acht tijdsperioden in een dag plannen.

6. Klik op **Apply (Toepassen)** om de instellingen op te slaan en vervolgens op **Exit (Sluiten)** om terug te keren naar de live-weergave.

Een schema in het menu Bewerken definiëren

U kunt als volgt een dagelijks opnamekalender instellen:

1. Klik in de menuwerkbalk op **Recording (Opnemen) > Recording Schedule (Opnamekalender)**.
2. Selecteer een camera.
3. Selecteer het selectievakje **Enable Recording (Opname inschakelen)**.
4. Klik op **Edit (Bewerken)**. Het volgende venster wordt weergegeven:

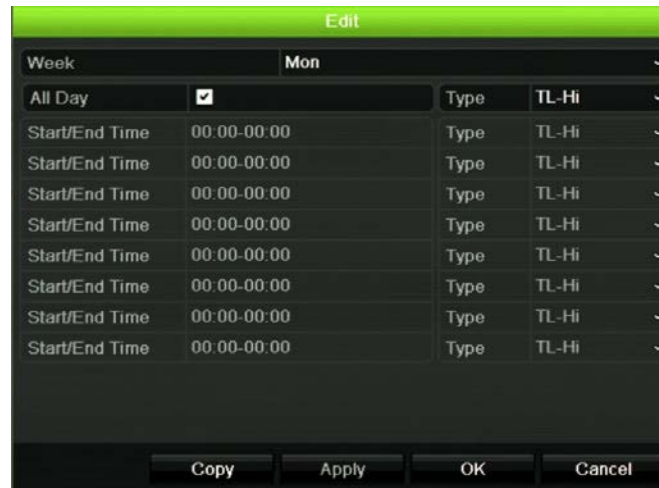

5. Selecteer de dag van de week waarvoor u het schema wilt instellen.
U kunt een verschillend schema opstellen voor elke dag van de week.
6. Stel de begin- en eindtijd voor de opname in.
Stel een tijdsperiode in door een begintijd (linkerkolom) en een eindtijd (rechterkolom) in te voeren. U kunt maximaal acht tijdsperiodes inplannen. Klik op Hele dag om de hele dag video-opnames te maken.

Opmerking: ingestelde tijdsperiodes mogen elkaar niet overlappen.

7. Selecteer een opnametype.
Het opnametype kan zijn gebaseerd op tijd en worden geactiveerd door bewegingsdetectie en/of een alarm. Indien het is ingesteld op Tijdsverloop (TL-Hi of TL-Lo), blijft de recorder continu opnemen.
8. Klik op **Apply (Toepassen)** om de instellingen op te slaan.
9. Herhaal de stappen 4 t/m 8 voor andere dagen van de week of om de schema-instellingen naar een andere dag te kopiëren.
Als u de huidige schema-instellingen naar een andere dag van de week wilt kopiëren, klikt u op **Copy (Kopiëren)**. Selecteer het nummer van de dag van de week waarnaar het schema gekopieerd moet worden. Klik op **OK** om de wijzigingen op te slaan en terug te keren naar het venster Bewerken.
10. Herhaal de stappen 4 t/m 9 voor de andere camera's.

11. Klik op **Apply (Toepassen)** om de instellingen op te slaan en op **OK** om terug te keren naar het schemavenster.

Het opnamekalendervenster wordt weergegeven en toont het geselecteerde schema (zie Afbeelding 28 op pagina 108 voor een voorbeeld).

De directe afspeelduur wijzigen

Met de werkbalk voor live-weergave kunt u snel video-opnames voor een voorgeprogrammeerde tijdsperiode afspelen. U kunt deze voorgeprogrammeerde tijdsperiode eenvoudig wijzigen. Zie pagina 34 voor meer informatie over de werkbalk voor live-weergave.

Ga naar **Opnemen > Algemeen** om de voorgeprogrammeerde tijdsperiode van dit directe afspelen te wijzigen. Selecteer een van de tijden in de vervolgkeuzelijst (5, 10, 20 of 30 minuten) en klik op **Toepassen**. De standaardinstelling is 5 minuten.

Handmatig opnemen

Met de recorder kunt u handmatig video opnemen tijdens de live-weergave. Dit is mogelijk handig als u weet dat de recorder momenteel niet opneemt en u ziet soms iets interessants op een camerascherm dat zou moeten worden opgenomen.

Zodra een handmatige opname is gestart, wordt het opnemen voortgezet, totdat het handmatig wordt stopgezet. Indien er een alarm optreedt tijdens het handmatig opnemen, heeft de alarmopname prioriteit over de handmatige opname. Indien er reeds een geplande opname wordt gemaakt wanneer een handmatige opname wordt gestart, blijft deze opname doorgaan zoals gepland.

U kunt controleren of een camera handmatig opneemt door naar het pictogram op de werkbalk voor live-weergave te kijken. Het pictogram wordt rood weergegeven tijdens een handmatige opname. De standaardinstelling is uit.

U kunt een handmatige opname op twee manieren starten en stoppen:

- **Via de werkbalk voor live-weergave**

U kunt de handmatige opname voor elke camera afzonderlijk starten/stoppen. Plaats de cursor over een camerabeeld en klik op de linkermuisknop om de werkbalk voor live-weergave weer te geven. Klik op het pictogram voor handmatig opnemen om de handmatige opname te starten of te stoppen. Het pictogram wordt rood weergegeven tijdens de opname.

- **Via het configuratiemenu**

Met deze optie kunt u meer dan een camera tegelijk selecteren. Ga naar **Opnemen > Handmatig opnemen** om het menu voor handmatig opnemen te openen en de selectievakjes van de camera's te selecteren om het handmatige opnemen te starten of te stoppen.

Hoofdstuk 13

Alarmen en gebeurtenissen instellen

Dit hoofdstuk geeft een beschrijving van het menu voor het instellen van alarmen en gebeurtenissen, en biedt meer informatie over de verschillende typen alarmen en bijbehorende reacties. Alarmen zijn alle meldingen die betrekking hebben op fysieke alarmeringen op recorders en camera's of iets dat niet loopt zoals verwacht: apparaatfouten, netwerkproblemen en videospaakverlies.

Alarmingangen instellen

De recorder kan worden geconfigureerd om op te nemen wanneer een alarm wordt geactiveerd door een extern alarmapparaat (bijvoorbeeld, PIR-detector, droge contacten...). Dit zijn fysieke ingangen op de IP-camera's en de recorder.

U kunt als volgt externe alarmen instellen:

1. Klik in de menuwerkbalk op **Alarm & Event Setup (Alarm- en gebeurtenisinstelling) > Alarm Input (Alarmingang)**.

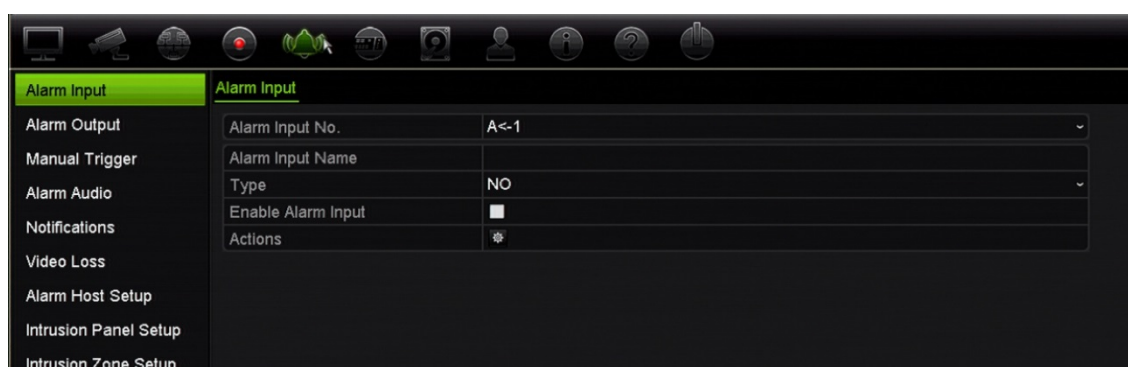

2. Selecteer het alarmeringsnummer van een camera, die overeenkomt met de aansluiting op het achterpaneel van de recorder, en voer indien nodig de naam van de ingang in.

3. Selecteer het alarmingangstype, NO (Normaal open) of NC (Normaal gesloten). De standaardinstelling is NO.
4. Selecteer het selectievakje **Enable Alarm Input (Alarmingang inschakelen)** en klik op **Actions (Acties)**  om de regels in te stellen voor de camera's die moeten worden geactiveerd, hun alarmschema's, methode van alarmmelding en PTZ-verbindenfunctie.
5. Selecteer de camera's die moeten worden geactiveerd wanneer er een extern alarm wordt gedetecteerd.

Klik in het venster Acties op het tabblad **Trigger Channel (Kanaal activeren)** en selecteer vervolgens camera's die voor opnemen geactiveerd moeten worden wanneer een alarm gedetecteerd wordt. Klik op **Apply (Toepassen)** om de instellingen op te slaan.

6. Selecteer de activeringschema's voor het externe alarm.

Klik in het venster *Actions (Acties)* op het tabblad **Arming Schedule (Activeringschema)** en selecteer de dag van de week en de tijdstippen van de dag wanneer alarmen kunnen worden opgenomen. U kunt maximaal acht tijdsperiodes in een dag plannen. De standaard instelling is 24 uur.

Klik op **Apply (Toepassen)** om de instellingen op te slaan. Klik op **Copy (Kopiëren)** om deze instellingen naar andere dagen van de week te kopiëren.

Opmerking: de gedefinieerde tijdsperiodes mogen elkaar niet overlappen.

7. Selecteer de reactiemethode voor een extern alarm.

Klik in het venster *Actions (Acties)* op het tabblad **Actions (Acties)** om de methode te definiëren waarmee u wilt dat de recorder u op de hoogte stelt van het alarm. Selecteer één van de vijf alarmmeldingstypen. Zie "Alarmreacties" beneden voor een beschrijving van deze alarmmeldingmethoden.

Klik op **Apply (Toepassen)** om de instellingen op te slaan.

8. Selecteer de PTZ-camerafunctie die is vereist als reactie op een extern alarm.

Klik in het venster Acties op het tabblad **PTZ Linking (PTZ-verbinden)**. Selecteer de PTZ-camera en voer de preset, de presettour of het schaduwtraject dat wordt geactiveerd wanneer het alarm is gedetecteerd in.

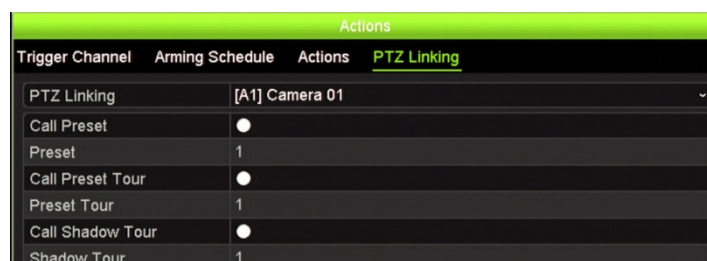

Klik op **Apply (Toepassen)** om de instellingen op te slaan.

9. Klik op **OK** om terug te keren naar het alarmingangsvenster.
10. Klik op **Apply (Toepassen)** om alle instellingen op te slaan.
11. Klik op **Exit (Afsluiten)** om terug te keren naar de live-weergave.

Alarmreacties

Tijdens het instellen van de regels voor alarmdetectie kunt u opgeven hoe u door de recorder gewaarschuwd wilt worden over alarm. U kunt meer dan één type melding selecteren.

Niet alle alarmacties zijn beschikbaar voor alle typen alarmen.

De alarmreacties zijn:

- **Controle volledig scherm:** wanneer een alarm geactiveerd wordt, geeft de monitor (VGA of HDMI) een beeld weer in live-weergavemodus. In geval van alarmen die gelijktijdig worden geactiveerd, worden de beelden elke 10 seconden (standaard intervaltijd) één voor één weergegeven. U kunt een andere intervaltijd instellen met gebruik van de instelling Intervaltijd onder Weergave-instellingen > venster Indeling. Wanneer het alarm stopt, stopt het herhalen van de beelden en keert u terug naar de live-weergavemodus. Deze alarmoptie moet zijn geselecteerd voor elk kanaal waarvoor het is vereist.
- **Alarmgeluid inschakelen:** activeert een hoorbare piep wanneer er door het systeem of een camera een alarm of gebeurtenis geconstateerd wordt.
- **Melden aan alarmhost:** zendt een signaal naar TruVision Navigator of andere softwaretoepassingen wanneer er een alarm of gebeurtenis gedetecteerd wordt.
- **E-mail versturen:** stuurt een e-mail wanneer een alarm of gebeurtenis gedetecteerd wordt. Zie "E-mail-instellingen" op pagina 100 voor informatie over het configureren van de recorder voor het versturen van een e-mail.
- **Momentopnames uploaden naar FTP:** het beeld vastleggen wanneer een alarm wordt geactiveerd en het beeld uploaden naar een NAS- of FTP-server.
- **Alarmuit. activeren:** activeert een of meerdere alarmuitgangen wanneer er een melding gedetecteerd wordt voor een extern alarm. Zie "Alarmuitgangen instellen" hieronder voor informatie over het configureren van een alarmuitgang.

Alarmuitgangen instellen

U kunt de recorder op een alarmsysteem zoals een sirene of inbraaksysteem aansluiten, dat geactiveerd wordt wanneer een alarm wordt geactiveerd. U kunt selecteren hoe lang het alarmsignaal actief blijft en plannen wanneer de alarmuitgangen geactiveerd kunnen worden.

U stelt als volgt een alarmuitgang in:

1. Klik in de menuwerkbalk op **Alarm & Event Setup (Alarm- en gebeurtenisinstelling) > Alarm Output (Alarmuitgang)**.
2. Selecteer de alarmuitgang.

3. Selecteer een timeoutoptie tussen 5 en 600 seconden of selecteer "Handmatig wissen".

De timeoutinstelling stelt u in staat te definiëren hoe lang een alarmsignaal actief blijft nadat het alarm is beëindigd. Indien u **Manually Clear (Handmatig wissen)** selecteert, blijft het alarmsignaal actief tot het handmatig bevestigd wordt door op de alarmknop op het voorpaneel of de afstandsbediening te drukken (zie "Handmatig activeren" op pagina 116).

4. Selecteer de activeringschema's voor de alarmuitgang.

Klik op de knop **Actions (Acties)** en selecteer de dag van de week en de tijdstippen van de dag wanneer beweging kan worden opgenomen. U kunt maximaal acht tijdsperiodes in een dag plannen. De standaard instelling is 24 uur.

Klik op **Apply (Toepassen)** om de instellingen op te slaan. Klik op **Copy (Kopiëren)** om de instellingen naar andere dagen van de week en vakantieperiodes te kopiëren.

Opmerking: de gedefinieerde tijdsperiodes mogen elkaar niet overlappen.

5. Klik op **OK** om terug te keren naar het alarmuitgangsvenster.
6. Klik op **Copy (Kopiëren)** om deze instellingen indien nodig naar andere camera's te kopiëren en klik vervolgens op **Apply (Toepassen)** om de wijzigingen op te slaan.
7. Klik op **Exit (Afsluiten)** om terug te keren naar de live-weergave.

Handmatig activeren

Met het menu voor handmatig activeren kunt u de uitgangen van de recorder handmatig activeren.

U kunt als volgt alarmuitgangen handmatig activeren of wissen:

1. Klik in de menuwerkbalk op **Alarm & Event Setup (Alarm- en gebeurtenisinstelling) > Manual Trigger (Handmatig activeren)**.

2. Selecteer de gewenste alarmuitgang en klik op de volgende knoppen:

Trigger (Activeren): activeert een alarmuitgang of stopt een alarmuitgang. Als er slechts één alarmuitgang beschikbaar is, activeert de knop "Alles activeren" slechts die ene alarmuitgang. Echter, indien een IP-camera is aangesloten op de recorder dan worden de uitgangen van de camera ook weergegeven.

Clear All (Alles wissen): hiermee kunt u alle alarmuitgangen in één keer stoppen.

3. Klik op **Exit (Afsluiten)** om terug te keren naar de live-weergave. Het alarm wordt uitgezet.

- Of -

Druk op de knop **Alarm** op het voorpaneel of de afstandsbediening. Het alarm wordt uitgezet.

Zoemerinstellingen

Wanneer een alarm wordt geactiveerd door het systeem of een camera, kan de recorder worden ingesteld om te reageren met een waarschuwingszoemer. U kunt aanpassen hoe lang de waarschuwingszoemer weerklinkt voor zowel het systeem- als camera-alarm. Als een fysieke alarmingang bijvoorbeeld continu geactiveerd wordt, wordt de zoemer na de opgegeven tijd onderbroken.

Selecteer **Alarm- en gebeurtenisinstelling** > **Waarschuwingszoemer** en selecteer een tijdslimiet voor de zoemer voor de systeem- en camera-alarmen. Selecteer Dempfen, 5 s, 10 s, 20 s, 30 s, 60 s, 120 s, 240 s of Continu. De standaard instelling is Continu.

Gebeurtenismelding

U kunt de alarm- en gebeurtenismeldingen onderdeel maken van het gebeurtenishint-pictogram van de alarmcentrale dat in de live-weergave wordt getoond. Klik op het pictogram om het venster van de alarmcentrale te openen met het overzicht van de gedetecteerde alarmen en gebeurtenismeldingen. Zie "Statusinformatie" op pagina 30 voor meer informatie over het statuspictogram dat in het OSD-menu wordt weergegeven.

U kunt de systeemstatus snel controleren door naar de status-LED's op het voorpaneel te kijken.

De verschillende typen gebeurtenismeldingen zijn als volgt:

- **HDD vol:** alle geïnstalleerde HDD's zijn vol en nemen geen video meer op.
- **HDD-fout:** fouten die zich voordeden terwijl er bestanden naar de HDD werden geschreven, of er is geen HDD geïnstalleerd of de HDD startte niet.
- **Verbinding met netwerk verbroken:** losgekoppelde netwerkkabel.
- **Dubbel IP-adres gevonden:** er is een IP-adresconflict met een ander systeem in the netwerk.
- **Ongeldige login:** verkeerd gebruikers-ID of wachtwoord gebruikt.
- **Videosignaalverlies:** het videobeeld is verloren gegaan. Er kan videobeeld verloren gaan als de camera beschadigd raakt, losgekoppeld wordt of als er een storing optreedt.
- **Alarmingang geactiveerd:** er wordt een alarm geactiveerd door een extern alarmapparaat (bijvoorbeeld PIR-detector, droge contacten...)
- **Detectie Camerabotage:** de cameraweergave is gewijzigd. Iemand heeft bijvoorbeeld met opzet de cameraweergave geblokkeerd door verf op de lens te spuiten of door de camera te bewegen
- **Bewegingsdetectie:** er is beweging gedetecteerd.
- **Conflict bij IP-camera:** conflict in IP-adresinstelling.

- **Resolutie of bitsnelheid van substream niet ondersteund.**
- **Detectie Lijnoverschrijding:** er is gedetecteerd dat personen, voertuigen en objecten een vooraf gedefinieerde lijn of een gebied op het scherm hebben gekruist.
- **Inbraakdetectie:** er is gedetecteerd dat iemand een vooraf gedefinieerd gebied in de surveillancescène is binnengetreten.
- **Audio-ingang uitzondering:** een camera detecteert geluiden die zich boven een geselecteerde drempelwaarde bevinden.
- **Plotselinge wijziging van geluidsintensiteit:** een camera detecteert een plotselinge wijziging van de geluidsintensiteit.
- **Gezichtsdetectie:** een camera heeft gedetecteerd dat een menselijk gezicht naar de camera is gericht.
- **Defocus-detectie:** het beeld is vaag omdat de lens niet meer is scherpgesteld.
- **Scènewijziging:** een camera heeft gedetecteerd dat de scène is veranderd door een opzettelijke rotatie van de camera.
- **Detectie Gebied Betreden:** een camera heeft gedetecteerd dat een object, zoals een auto, personen of andere objecten, een aangewezen gebied zijn binnengekomen.
- **Detectie Gebied Verlaten:** een camera heeft gedetecteerd dat een object, zoals een auto, personen of andere objecten, een aangewezen gebied hebben verlaten.
- **Object achtergelaten:** een camera heeft gedetecteerd dat een object in een aangewezen regio is blijven liggen, zoals bagage.
- **Object verwijderd:** een camera heeft gedetecteerd dat een object uit een aangewezen gebied is verwijderd, zoals etalagevoorwerpen.
- **R/W HDD is 95% vol:** beschrijfbare HDD is bijna vol.
- **Alle HDD's zijn vol.**
- **Heartbeat-alarm:** dit is een OH-gebeurtenis. Er is geen communicatie tussen het inbraakpaneel en de recorder.
- **Gebeurtenis op paneel inschakelen:** dit is een integratiegebeurtenis voor inbraak. Het inbraakpaneel is ingeschakeld.
- **Gebeurtenis op paneel uitschakelen:** dit is een integratiegebeurtenis voor inbraak. Het inbraakpaneel is uitgeschakeld.
- **Inbraakalarm:** dit is een integratiegebeurtenis voor inbraak. Het inbraakalarm is geactiveerd door het inbraakpaneel.

Ga als volgt te werk om gebeurtenismeldingen in te stellen:

1. Klik in de menuwerkbalk op **Alarm & Event Setup (Alarm- en gebeurtenisinstelling) > Notifications (Meldingen)**.
2. Vink **Gebeurtenispictogram weergeven (Display Event Icon)** aan zodat het gebeurtenispictogram wordt weergegeven in het OSD-menu in de live-weergave wanneer er een alarm of gebeurtenis wordt geactiveerd (standaard is ingeschakeld).

3. Klik **Event Hint Settings (Instellingen van gebeurtenishint)** op de knop Acties. Selecteer in de vervolgkeuzelijst de gewenste gebeurtenismeldingen die moeten worden weergegeven in het alarmcentrum in de live-weergave en klik op **OK**. Zie "Gebeurtenismelding" op pagina 117 voor de volledige lijst.
4. Selecteer de gebeurtenisprioriteit: **VCA < Beweging of VCA > Beweging**. De standaardinstelling is **VCA < Beweging**, waar beweging prioriteit over de VCA heeft.
5. Selecteer een technische gebeurtenismelding en hoe de recorder moet reageren. Selecteer bij **Notification Type (Meldingstype)** de gewenste technische gebeurtenismelding:
 - **HDD vol:** alle geïnstalleerde HDD's zijn vol en nemen geen video meer op.
 - **HDD-fout:** fouten die zich voordeden terwijl er bestanden naar de HDD werden geschreven, of er is geen HDD geïnstalleerd of de HDD startte niet.
 - **Verbinding met netwerk verbroken:** losgekoppelde netwerkkabel.
 - **Dubbel IP-adres gevonden:** er is een IP-adresconflict met een ander systeem in the netwerk.
 - **Ongeldige login:** verkeerd gebruikers-ID of wachtwoord gebruikt.
 - **Abnormale opname:** de HDD kan geen bestanden meer opnemen. Dit kan komen omdat de overschrijfoptie uitgeschakeld is, zodat opgenomen bestanden vergrendeld zijn en niet verwijderd kunnen worden.

Selecteer een of meerdere reactiemethoden: Alarmgeluid inschakelen, Melden aan alarmhost, E-mail versturen en Alarmuitgang activeren.

Opmerking: de lijst met reactiemethoden is afhankelijk van het geselecteerde type melding.
6. Herhaal stap 5 voor de andere meldingstypen.
7. Klik op **Apply (Toepassen)** om de instellingen op te slaan.
8. Klik op **Exit (Afsluiten)** om terug te keren naar de live-weergave.

Detectie van videosignaalverlies

Er kan videobeeld verloren gaan als de camera beschadigd raakt, losgekoppeld wordt of als er een storing optreedt. U kunt de recorder instellen om videosignaalverlies te detecteren en een systeemmelding te activeren.

U stelt als volgt de detectie voor videosignaalverlies in:

1. Klik in de menuwerkbalk op **Alarm & Event Setup (Alarm- en gebeurtenisinstelling) > Video Loss (Videosignaalverlies)**.
2. Selecteer een camera die u wilt configureren voor detectie van videosignaalverlies.
3. Selecteer het selectievakje **Enable Video Loss Alarm (Alarm voor videosignaalverlies inschakelen)** om de functie in te schakelen.

4. Klik op de knop **Actions**  (**Acties**) om het venster Acties te openen.
5. Stel het activeringschema in voor de detectie van videospaalaalverlies.
Klik op het tabblad **Actions (Acties)** en selecteer het schema dat u wilt gebruiken voor het inschakelen van videospaalaalverliesdetectie. U kunt schema's voor de hele week of een weekdag instellen en kunt acht tijdsperioden per dag instellen. Klik op **Apply (Toepassen)** om de instellingen op te slaan.
6. Selecteer de alarmreactiemethode.
Klik op het tabblad **Arming Schedule (Activeringschema)** en selecteer hoe de recorder u moet informeren over videospaalaalverlies. Schakel één of meerdere opties in: Controle volledig scherm, Alarmgeluid inschakelen, Melden aan alarmhost, E-mail versturen en Alarmhost inschakelen. Klik op **Apply (Toepassen)** om de instellingen op te slaan.
7. Klik op **OK** om terug te keren naar het hoofdvenster.
8. Klik op **Copy (Kopiëren)** om deze instellingen indien nodig naar andere camera's te kopiëren en klik vervolgens op **Apply (Toepassen)** om de wijzigingen op te slaan.
9. Klik op **Exit (Afsluiten)** om terug te keren naar de live-weergave.

Alarmhost instellen

Als er een alarmhost is ingesteld, stuurt de recorder een signaal naar de host wanneer er een alarm wordt geactiveerd. Op de externe alarmhost moet de TruVision Navigator-serversoftware zijn geïnstalleerd.

U stelt als volgt de host voor een extern alarm in:

1. Klik in de menuwerkbalk op **Alarm & Event Setup (Alarm- en gebeurtenisinstelling) > Alarm Host Setup (Alarmhost instellen)**.
2. Voer de waarden voor Alarmhost-IP en Alarmhost-poort in.
Alarmhost-IP vertegenwoordigt de IP van de externe PC waar de Network Video Surveillance-software is geïnstalleerd. De waarde van de alarmhostpoort moet hetzelfde zijn als de alarmmonitorpoort van de software. U kunt maximaal drie alarmhosts instellen. Voor elke alarmhost is de standaard poort 5001, 5002 en 5003.
3. Klik op **Apply (Toepassen)** om de instellingen op te slaan.
4. Klik op **Exit (Afsluiten)** om terug te keren naar de live-weergave.

Alarmmelding inbraakintegratie

De recorder bevat een softwaremodule voor alarmontvangst voor inbraakintegratie. Hiermee kunnen SIA- en XSIA-gebeurtenissen worden gerapporteerd aan de recorder van Interlogix-inbraakpanelen via IP en worden gekoppeld aan recorderacties.

De volgende Interlogix-panelen worden ondersteund:

- ATS Master (alleen EMEA).
- Advisor Advanced (alleen EMEA).
- NetworX-panelen.

U kunt maximaal drie inbraakpanelen in de recorder instellen. Elk paneel kan maximaal 32 inbraakzones melden (een zone is een inbraakdetectiepaneel-ingang).

De panelen moeten het SIA- of XSIA-rapportprotocol ondersteunen. Ze kunnen de volgende typen alarm rapporteren aan de recorder:



- Een vergrendelingsgebeurtenis.
- Een ontgrendelingsgebeurtenis
- Een alarmgebeurtenis met een "A" als tweede teken in de SIA/XSIA-code.
- Een heartbeat-alarm.

Stel de recorder in als een normaal bewakingsstation op het inbraakpaneel. Gebruik OH-versie 3 zodat de datumnotatie wordt begrepen door de recorder.

Een alarmpaneel instellen in de recorder:

1. Klik in de menuwerkbalk op **Alarm & Event Setup (Alarm- en gebeurtenisinstelling) > Intrusion Panel Setup (Inbraakpaneel instellen)**.
2. Voer de vereiste instellingen in het venster *Intrusion Panel Setup (Instellen van inbraakpaneel)* in.



Optie	Omschrijving
Stel als volgt de verbingsparameters van het inbraakpaneel in:	
1. Verbinding met inbraakpaneel inschakelen	Selecteer dit selectievakje om de verbinding met het inbraakpaneel in te schakelen.
2. Inbraakpaneel selecteren	Selecteer welk paneel u wilt instellen. U kunt maximaal drie panelen instellen.
3. Naam van inbraakpaneel	Voer een naam in voor het paneel.
4. Aantal zones	Er kunnen maximaal 32 paneelzones rapporteren aan de recorder. Het nummer kan niet worden verhoogd, maar u kunt een andere ID toewijzen aan elke zone via het menu Instellen van inbraakzone.
5. IP-adres van inbraakpaneel	Hier vult u het IP-adres van het paneel in. Het IP-adres moet in hetzelfde LAN staan als de recorder.
6. Serverpoort	Voer de poort in die wordt gebruikt voor het rapporteren van gebeurtenissen. De standaard waarde is 9999. Dit poortnummer moet overeenkomen met het poortnummer dat is ingesteld in het inbraakpaneel.
De heartbeat-alarm parameters instellen:	
7. Heartbeat-alarm van paneel inschakelen	Selecteer dit selectievakje om het heartbeat-alarm van het paneel in te schakelen. Het heartbeat-alarm wordt vervolgens gerapporteerd aan de recorder.
8. Heartbeat interval(len)	Voer de interval tussen twee heartbeats in. Deze wordt gemeten in seconden. De standaardwaarde is 120 s. Dit interval is zelfs geldig wanneer het selectievakje 'heartbeat-alarm van paneel inschakelen' is uitgeschakeld. Om een heartbeat-alarm te kunnen activeren wanneer de heartbeat niet binnen dit interval wordt ontvangen, schakelt u het selectievakje 'heartbeat-alarm van paneel inschakelen' in. Het heartbeat interval van de recorder moet altijd hoger zijn dan dat van het inbraakpaneel.
9. Acties	Klik op de knop  om de acties in te stellen die zijn gekoppeld aan het heartbeat-alarm van het paneel. Ga naar stap 3.
De parameters van de gebeurtenis inschakelen paneel instellen:	
10. Activeringsgebeurtenis paneel inschakelen	Selecteer dit selectievakje om de gebeurtenis inschakelen paneel in te schakelen. Wanneer het paneel is vergrendeld, wordt het gerapporteerd aan de recorder.
11. Acties	Klik op de knop  om de acties in te stellen die zijn gekoppeld aan het paneelactiveringsalarm. Ga naar stap 3.
De alarmparameters van de paneelontgrendeling instellen:	
12. Deactiveringsgebeurtenis paneel inschakelen	Selecteer dit selectievakje om de gebeurtenis uitschakelen paneel in te schakelen. Wanneer het paneel is ontgrendeld, wordt het gerapporteerd aan de recorder.
13. Acties	Klik op de knop  om de acties in te stellen die zijn gekoppeld aan de gebeurtenis uitschakelen paneel. Ga naar stap 3.

3. Als u de acties wilt bepalen voor de hartslag-, paneelvergrendelings- en paneelontgrendelingsalarmen die worden gemeld door het inbraakpaneel, klikt u op **Action (Actie)** en op een van de volgende tabbladen:

Kanaal activeren: Selecteer de camera's die opnemen wanneer een alarmgebeurtenis wordt ontvangen. De camera's nemen op volgens de (alarm)parameters voor de mainstream. De opnames duren 10 seconden voor elke toegewezen camera.

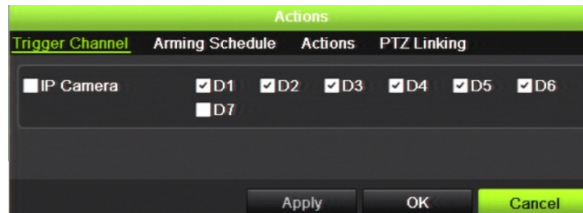

Activeringschema: Hier definieert u het alarmschema voor de acties. U kunt maximaal acht perioden in een dag plannen. De standaard instelling is 24 uur.

Acties: Schakel de gewenste actie in die moet worden uitgevoerd wanneer een alarm wordt ontvangen:

- Controle volledig scherm.
- Alarm audio inschakelen.
- Melden aan alarmhost (ondersteund door TruVision Navigator 7.0 en hoger).
- E-mail verzenden.
- Momentopnamen uploaden naar FTP.
- Alarmuitgang activeren.

PTZ-verbinden: Selecteer de PTZ-camera en de preset, de presettour of het schaduwtraject dat wordt geactiveerd wanneer het alarm/de gebeurtenis is gedetecteerd.

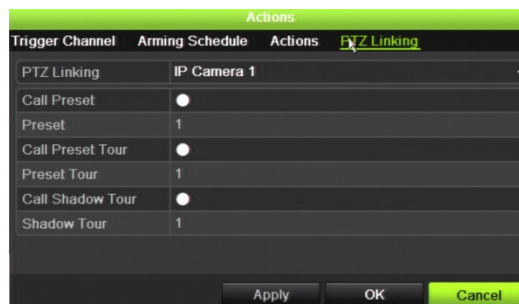

Klik op **Apply (Toepassen)** om de instellingen op te slaan. Klik op **OK** om terug te keren naar het hoofdvenster.

4. Klik op **Apply (Toepassen)** om de parameters voor het instellen van het inbraakpaneel op te slaan.
5. Klik op **Exit (Afsluiten)** om terug te keren naar de live-weergave.

U stelt als volgt de zones in een alarmpaneel in:

1. Klik in de menuwerkbalk op **Alarm & Event Setup (Alarm- en gebeurtenisinstelling) > Intrusion Zone Setup (Instellen van inbraakzone)**.
2. Selecteer inbraakpaneel 1, 2 of 3 bij **Select Intrusion Panel (Inbraakpaneel selecteren)**.
3. Selecteer de gewenste id van een zone. Het maximum is 32. Het getal hoeft niet overeen te komen met het zonenummer.
4. Selecteer bij **Zone Number (Zonenummer)** het gewenste zonenummer. Het zonenummer kan een willekeurig geldig nummer van het paneel zijn, wat niet hoeft overeen te stemmen met het zonenummer.
5. Klik op **Action (Actie)** om de acties te definiëren voor het geselecteerde zonenummer.

Kanaal activeren: Selecteer de camera's die opnemen wanneer een alarmgebeurtenis wordt ontvangen. De camera's nemen op volgens de (alarm)parameters voor de mainstream. De opnames duren 10 seconden voor elke toegewezen camera.

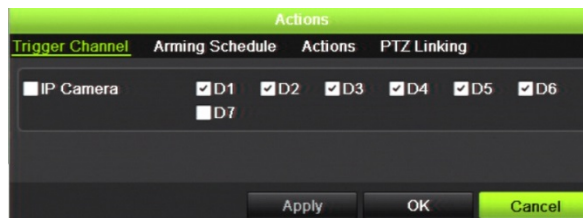

Activeringschema: Hier definieert u het alarmschema voor de acties. U kunt maximaal acht periodes in een dag plannen. De standaard instelling is 24 uur.

Acties: Schakel de gewenste actie in die moet worden uitgevoerd wanneer een alarm wordt ontvangen:

- Controle volledig scherm.
- Alarm audio inschakelen.
- Melden aan alarmhost (ondersteund door TruVision Navigator 7.0 en hoger).
- E-mail verzenden.
- Momentopnamen uploaden naar FTP.
- Alarmuitgang activeren.

PTZ-verbinden: Selecteer de PTZ-camera en de preset, de presettour en/of het schaduwtraject dat wordt geactiveerd wanneer het alarm/de gebeurtenis is gedetecteerd.

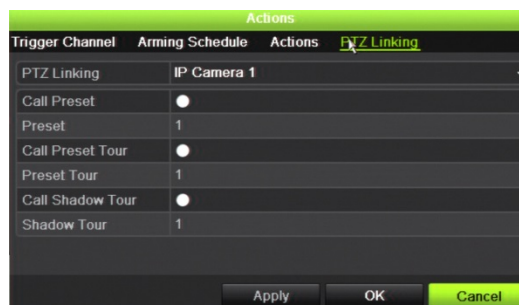

Klik op **Apply (Toepassen)** om de instellingen op te slaan. Klik op **OK** om terug te keren naar het hoofdvenster.

6. Klik op **Apply (Toepassen)** om de parameters voor het instellen van het inbraakpaneel op te slaan.
7. Klik op **Exit (Afsluiten)** om terug te keren naar de live-weergave.

TVRMobile push-meldingen

TVRMobile 3.0 (en hoger) kunnen gebeurtenissen van een recorder ontvangen.

Door middel van de functie 'Push-meldingen', meldt TVRMobile nieuwe berichten of gebeurtenissen aan een gebruiker, zelfs wanneer de gebruiker TVRMobile niet actief gebruikt.

In TVRMobile kunnen gebeurtenissen van de recorder worden ontvangen en deze gebeurtenissen kunnen worden weergegeven als een push-melding aan de gebruiker.

De recorder moet met het internet verbonden zijn om push-meldingen te kunnen gebruiken. Zelfs wanneer de telefoon of tablet wordt gebruikt via Wifi op hetzelfde LAN als de recorder, is een internetverbinding vereist.

Welke netwerkinstellingen zijn vereist voor de recorder en het lokale netwerk?

Een gebruiker moet het standaard gateway-adres en het DNS-adres voor een recorder instellen.

Het standaard gateway-adres kan het IP-adres van de router zijn.

Het DNS-adres kan het DNS van de ISP zijn. U kunt ook het Google DNS-adres (8.8.8.8) gebruiken.

Network Settings

NIC Settings

NIC Type: 10M/100M/1000M Self-adaptive

IPv4 Address: 192.168.44.160 Enable DHCP

IPv4 Subnet Mask: 255.255.0.0

IPv4 Default Gateway: 192.168.233.1

IPv6 Address: fe80::25c:27ff:fe16:19

IPv6 Default Gateway:

IPv6 Default Gateway:

MAC Address: c0:56:e3:40:cd:3a

MTU: 1500 Bytes

DNS Server

Preferred DNS Server: 8.8.8.8

Alternate DNS Server:

More Settings

Server Port: 8000

HTTP Port: 80

Multicast IP:

RTSP Service Port: 554

Enable Telnet

Caution: Device will reboot automatically after changing and saving new server port setting.

Bandwidth Limit

Total Bandwidth Limit: 204800 Kbps

Naast de instellingen voor DNS en standaard gateway, moet de gebruiker ook port-forwarding instellen voor de volgende poorten:

- HTTP-poort (standaard: 80) (*)
- RTSP-poort (standaard: 554) (*)
- Serverpoort (standaard: 8000)

(*) Sommige ISP's blokkeren het gebruik van poort 80 en/of 554. Wanneer deze poorten geblokkeerd worden, gebruik dan een poort met een hoger nummer dan 1024.

Instructies voor het instellen van een push-melding voor de recorder

Als voorbeeld gaan we push-meldingen instellen voor bewegingsdetectie.

Te volgen stappen:

1. Stel bewegingsdetectie in voor een camera

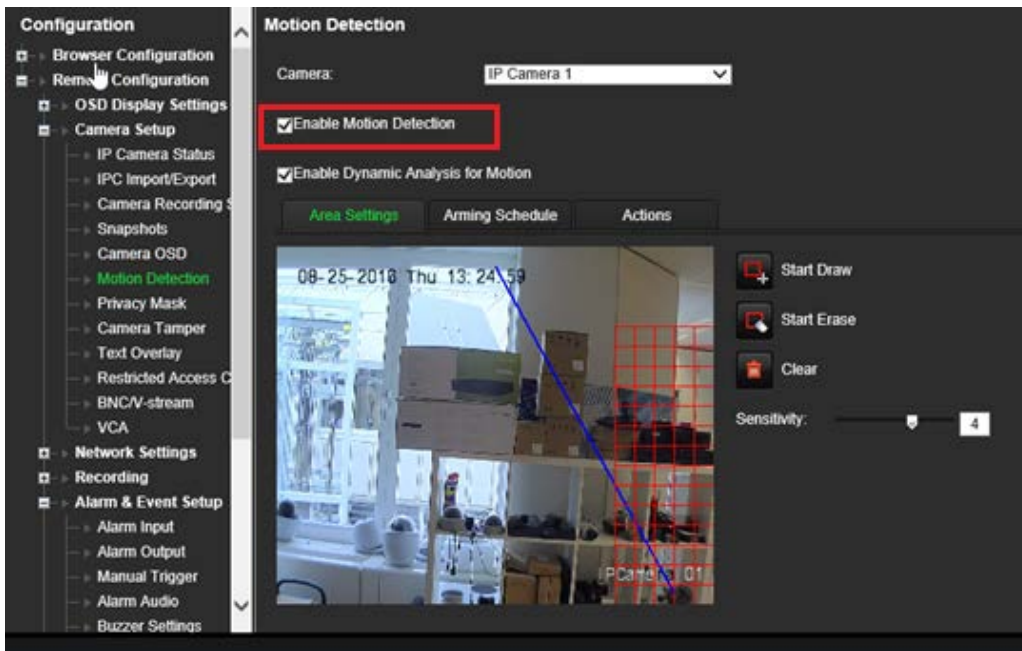

2. Selecteer **Notify Alarm Host (Melding aan alarmhost)** als actie voor bewegingsdetectie.

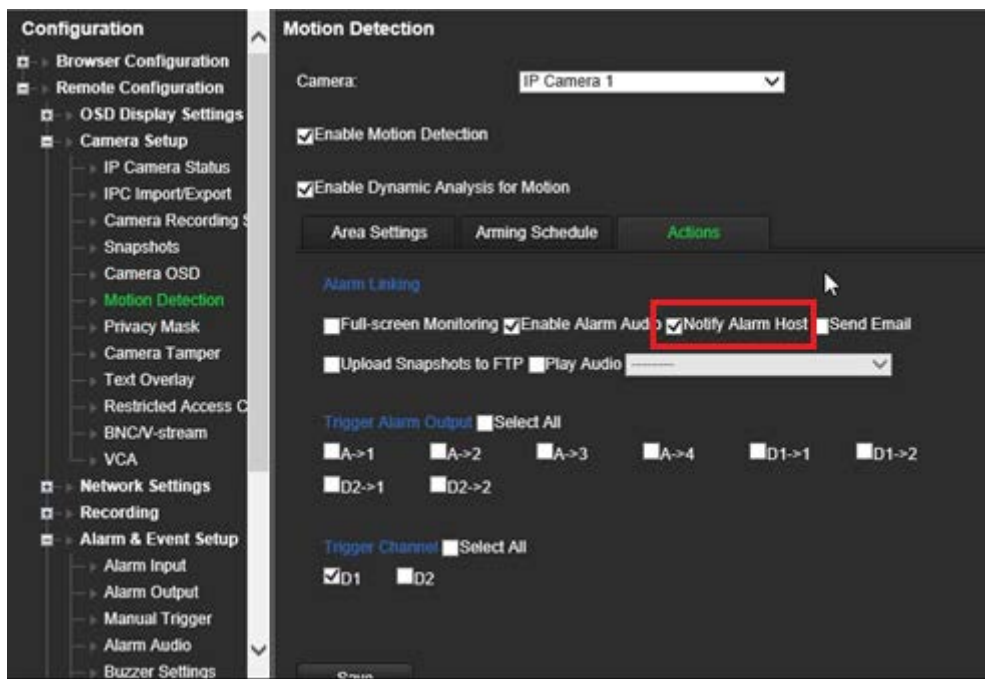

3. De gebruiker hoeft geen bestemmingsadres in te voeren in het instellingsvenster van *Alarm Host (Alarmhost)*.

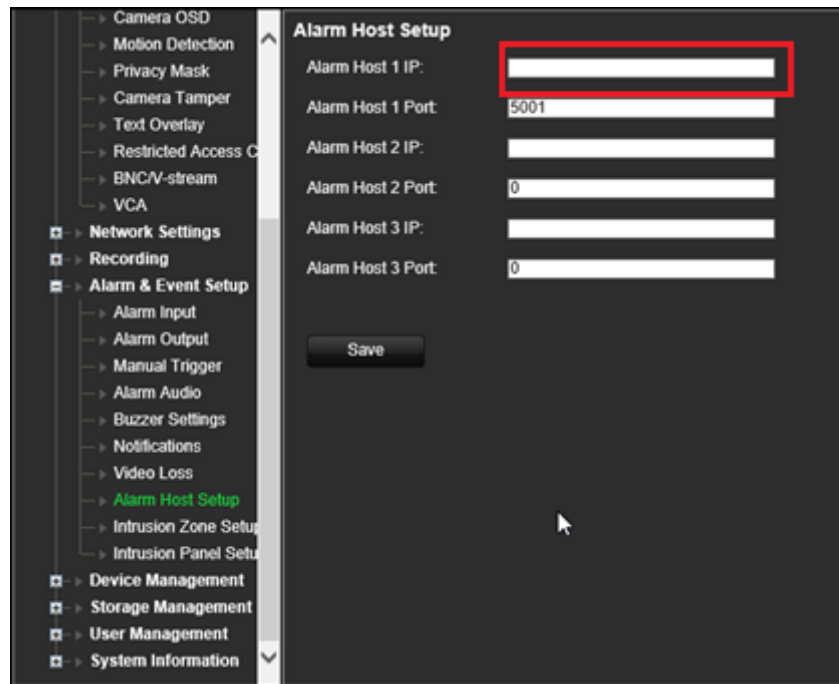

Opmerking: Raadpleeg de TVRMobile-gebruikershandleiding voor informatie over het installeren van TVRMobile en informatie over de app.

Hoofdstuk 14

Apparaatbeheer

Dit hoofdstuk beschrijft hoe u:

- De datum en tijd van de recorder moet instellen.
- De recordertaal moet selecteren en de algemene systeemp parameters, zoals apparaatnaam, timeoutperiode voor menu en wachtwoord inschakelen/uitschakelen, moet instellen.
- Configuratiebestanden moet importeren/exporteren.
- De firmware moet bijwerken.
- De vakantieperioden moet instellen.
- Schakel RTSP, ISAPI en HTTP in.

Tijd- en datuminstellingen

U kunt de datum en de tijd die op het scherm verschijnt en ook tijdopnames met tijdstempel instellen. De start- en eindtijd van de zomertijd in het jaar kan ook worden ingesteld. De zomertijd is standaard gedeactiveerd. Zie Afbeelding 29 hieronder voor het scherm Tijdinstellingen.

Afbeelding 29: Het venster Tijd- en datuminstellingen

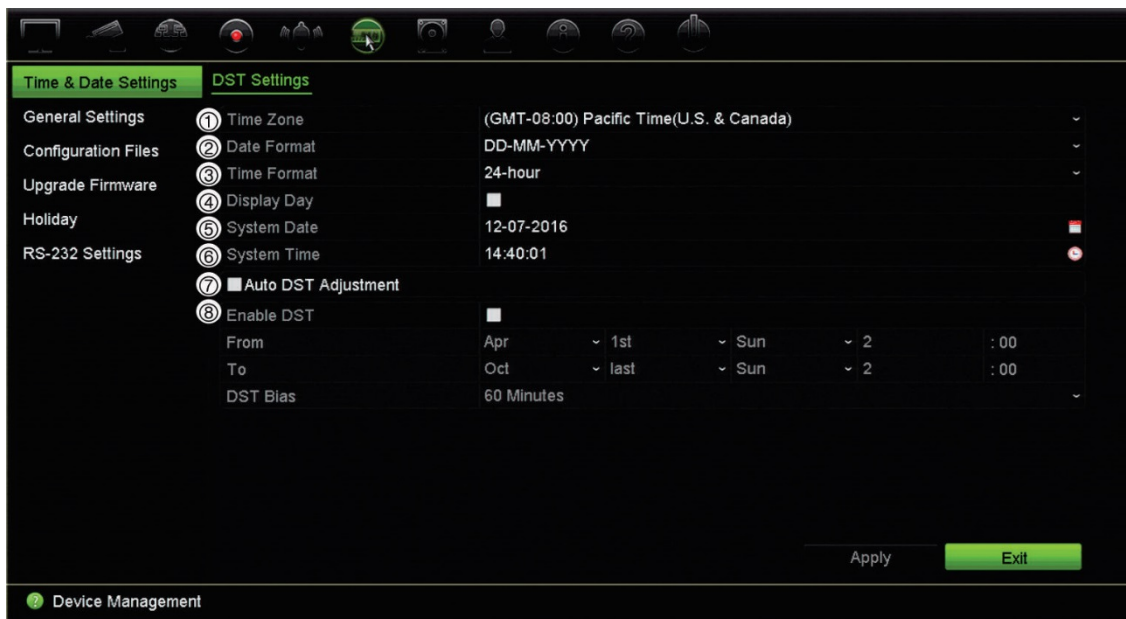

Tabel 14: Beschrijving van het venster Tijd- en datuminstellingen

Optie	Omschrijving
1. Tijdzone	Selecteer een tijdzone in de vervolgkeuzelijst.
2. Datumformaat	Selecteer de datumnotatie in de vervolgkeuzelijst. De standaardwaarde is DD-MM-JJJJ.
3. Tijdnotatie	Selecteer de 12-uurs of 24-uurs tijdnotatie in de lijst. De standaard notatie is de 24-uurs notatie.
4. Week weergeven	Selecteer de dag van de week op de monitortijdbalk. Vink het selectievakje aan om in of uit te schakelen. De standaard instelling is uitgeschakeld.
5. Systeemdatum	De systeemdatum definiëren. De standaard datum is de huidige datum.
6. Apparaattijd	De systeemtijd definiëren. De standaard tijd is de huidige tijd.
7. Automatische DST-aanpassing	Schakel de optie in om de zomertijd automatisch te activeren. Deze optie is afhankelijk van de geselecteerde tijdzone. De standaard instelling is uitgeschakeld.
8. DST inschakelen	De zomertijd handmatig definiëren. Als deze optie is geselecteerd, is de optie <i>Auto DST-aanpassing</i> uitgeschakeld. De standaard instelling is uitgeschakeld. Schakel het selectievakje in om de zomertijd in of uit te schakelen.
Van	De startdatum en -tijd voor de zomertijd opgeven.
Naar	De einddatum en -tijd voor de zomertijd opgeven.
DST-bias	Stel de hoeveelheid tijd in voor het vooruitzetten van de zomertijd ten opzichte van de standaard tijd. De standaardinstelling is 60 minuten.

Algemene recorderinstellingen

Gebruik het menu Algemene instellingen of Apparaatbeheer om de algemene recorderopties te configureren.

Zie Afbeelding 30 hieronder voor de beschikbare algemene opties. De wijzigingen worden meteen doorgevoerd zodra u op Toepassen klikt om de instellingen op te slaan.

Afbeelding 30: Algemene instellingen van de recorder



Tabel 15: Beschrijving van het algemene instellingenvenster

Optie	Omschrijving
1. Taal	Definieer de taal van het systeem. Selecteer de gewenste taal in de vervolgkeuzelijst en klik op Toepassen . De weergegeven taal wordt meteen gewijzigd. De standaard instelling is Engels.
2. Apparaatnaam	Hier definieert u de recordernaam. Klik op het invoervak en voer de nieuwe naam in met het virtueel toetsenbord. De standaard is TVN 11.
3. ID afstandsbediening	Het apparaatnummer voor de recorder bij het koppelen van het apparaat aan een afstandsbediening. De standaard waarde is 255.
4. Menu timeout	Hier definieert u de tijd in minuten waarna het menuvenster terugkeert naar de live-weergavemodus. Selecteer een tijd in de vervolgkeuzelijst en klik op Toepassen . Menu timeout wordt ook toegepast om de inactiviteitstijd van het systeem, waarna een wachtwoord vereist is. De standaard waarde is 5 minuten.
5. Gelijktijdige HDMI/VGA-uitgang inschakelen	<i>Alleen 8- en 16-kanaalsrecorders:</i> Zowel HDMI- als VGA-monitoren geven dezelfde inhoud tegelijkertijd weer.

Optie	Omschrijving
6. Uitgangsmodus	<p><i>4-kanaalsrecorder:</i></p> <p>De standaardinstelling is Auto. Het systeem detecteert vervolgens automatisch welk type monitor op de recorder is aangesloten.</p> <p><i>8- en 16-kanaalsrecorders:</i></p> <p>Selecteer Auto, HDMI of VGA als de hoofdmonitor. Als Auto is geselecteerd, zal de recorder de aangesloten monitor detecteren en gebruiken als de hoofdmonitor. U kunt ook de opties voor hoofd- en gebeurtenismonitor niet wijzigen in het venster Weergave-instellingen > Weergave.</p>
7. Snelheid muisaanwijzer	<p>Hiermee wijzigt u de snelheid van de muisaanwijzer. Kies het gewenste niveau op de schuifbalk en klik op Toepassen. De langzaamste snelheid bevindt zich links van de schuifbalk.</p> <p>De standaardinstelling is de langzaamste snelheid van de vier snelheden.</p>
8. Wizard inschakelen	<p>Start de opstartwizard onmiddellijk zonder dat het systeem opnieuw moet worden opgestart.</p> <p>Schakel het vakje in of uit en klik op Toepassen.</p> <p>De standaard waarde is Ingeschakeld.</p>
9. Assistent nu starten	<p>Start het systeem direct opnieuw op en start de opstartwizard.</p> <p>De standaard waarde is Ingeschakeld.</p>
10. Wachtwoord vereist	<p>Geef aan of een loginwachtwoord vereist is voor het openen van het menu.</p> <p>Schakel het vakje in of uit en klik op Toepassen.</p> <p>De standaard waarde is Ingeschakeld.</p>
11. Vergrendeling voorpaneel inschakelen	<p>Als het systeem wordt afgemeld, wordt het voorpaneel automatisch vergrendeld.</p> <p>Als deze optie ingeschakeld is, drukt u de knop Live gedurende 5 seconden in om het voorpaneel te ontgrendelen.</p> <p>De standaard instelling is uitgeschakeld.</p>

Configuratiebestanden

U kunt de configuratie-instellingen van de recorder exporteren en importeren. Dit is handig als u de configuratie-instellingen wilt kopiëren naar een andere recorder, of als u een back-up wilt maken van de instellingen.

Als de firmware-versie van de recorder in de tussentijd gewijzigd is, kunt u een configuratiebestand niet importeren.

Bestanden importeren en exporteren

Sluit een extern opslagapparaat aan op de recorder. Ga naar **Apparaatbeheer > Configuratiebestanden** om de configuratie-instellingen te importeren of te exporteren.

Klik op **Exporteren** om de configuratie-instellingen van de recorder naar een extern opslagapparaat te exporteren of klik op **Importeren** om de configuratie-instellingen na het selecteren van een configuratiebestand op het externe opslagapparaat te importeren.

Standaardinstellingen herstellen

De administrator kan de standaard fabrieksinstellingen van de recorder herstellen. Netwerkinformatie zoals IP-adres, subnetmasker, gateway, MTU, NIC-werkmodus, serverpoort en standaardroute worden niet hersteld naar de standaard fabrieksinstellingen.

U herstelt als volgt de parameters naar de standaard fabrieksinstellingen:

1. Klik in de menuwerkbalk op **Device Management (Apparaatbeheer) > Configuration Files (Configuratiebestanden)**.

Opmerking: alleen de administrator kan de standaard instellingen herstellen.

2. U herstelt als volgt alle parameters naar de standaard fabrieksinstellingen:

Klik op de knop **Default (Standaard)**. Voer het admin-wachtwoord in, klik op **OK** en vervolgens op **Yes (Ja)** om te bevestigen dat u de standaard instellingen van alle parameters wilt herstellen.

— Of —

U herstelt als volgt alle parameters, behalve de netwerkinstellingen, naar de standaard fabrieksinstellingen:

Klik op de knop **Restore (Herstellen)**. Voer het admin-wachtwoord in, klik op **OK** en vervolgens op **Yes (Ja)** om te bevestigen dat u de standaard instellingen van alle parameters, uitgezonderd de netwerkinstellingen, wilt herstellen.

3. Klik op **OK** om te bevestigen dat u de standaard instellingen wilt herstellen.

Het systeem wordt opnieuw opgestart.

Systeemfirmware bijwerken

De firmware op de recorder kan bijgewerkt worden met drie methodes:

- Via een USB-apparaat.
- Via de webbrowser van de recorder.
- Met TruVision Navigator. Raadpleeg de TruVision Navigator-gebruikershandleiding voor meer informatie.

Het firmware-upgradebestand heet *TVN11.dav*.

U updatet als volgt de systeemfirmware met een USB-apparaat:

1. Download de meest recente firmware van onze website:
www.interlogix.com
Ga voor EMEA naar www.firesecurityproducts.com.
2. Sluit het USB-apparaat aan op de recorder.
3. Klik in de menuwerkbalk op **Device Management (Apparaatbeheer) > Upgrade Firmware (Firmware bijwerken)**.
De lijst van bestanden op de USB wordt weergegeven.
4. Selecteer het firmware-bestand en klik op **Upgrade (Bijwerken)**. Klik op **Yes (Ja)** om het upgradeproces te starten.
5. Start de recorder opnieuw op wanneer het upgradeproces is voltooid. De recorder start niet automatisch opnieuw op.

Vakantiekalenders

U kunt vakantieperiodes aangeven door een aparte opnamekalender aan te maken. Als u een of meer vakantieperiodes hebt aangemaakt, wordt een aparte vermelding voor vakanties in de opnamekalender opgenomen (zie "Opnameschema" op pagina 107 van de handleiding).

U kunt als volgt een vakantieopnamekalender instellen:

1. Klik in de menuwerkbalk op **Device Management (Apparaatbeheer) > Holiday (Vakantie)**.
2. Selecteer een vakantieperiode in de lijst en klik de bijbehorende knop **Edit (Bewerken)** om de instellingen te wijzigen. Het venster Bewerken wordt weergegeven.
3. Voer een naam in voor de vakantieperiode en klik op **Enable (Inschakelen)**.
4. Selecteer of de vakantieperiode moet worden gerangschikt op datum, week of maand, en geef vervolgens de start- en einddatums op.
5. Klik op **Apply (Toepassen)** om de instellingen op te slaan en vervolgens op **OK** om terug te keren naar het venster Bewerken.
6. Herhaal de stappen 2 t/m 5 voor de andere vakantieperiodes.
7. Klik op **Exit (Afsluiten)** om terug te keren naar de live-weergave.

Systemservice

Gebruik het menu **Systeemonderhoud** om de RTSP-, ISAPI- en HTTP-protocollen in/uit te schakelen.

Afbeelding 31: Venster Systeemonderhoud

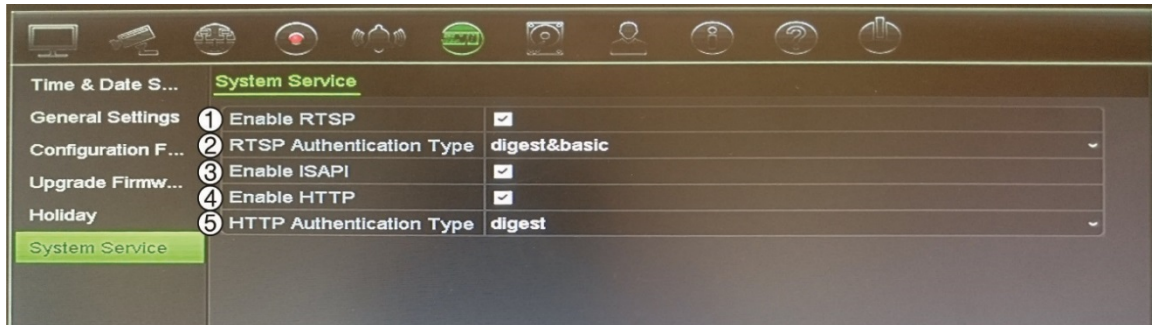

Tabel 16: Beschrijving van het venster Systeemonderhoud

Optie	Omschrijving
1. RTSP inschakelen	<p>TruVision-recorders maken gebruik van Real Time Streaming Protocol (RTSP) voor het verzenden van live- en afspreekvideo's naar gebruikers. Als u deze parameter uitschakelt, stopt alle videostreaming van de recorder.</p> <p>Dit moet op de standaardwaarde blijven staan, tenzij anders aangegeven door de systeembeheerder.</p> <p>Deze functie is zowel beschikbaar via de OSD als het web.</p>
2. RTSP-verificatietype	<p>De beheerder kan de verificatie voor toegang tot RTSP-streams instellen met dit vervolgkeuzemenu.</p> <p>Dit moet op de standaardwaarde blijven staan, tenzij anders aangegeven door de systeembeheerder, omdat het kiezen van de verkeerde waarde een negatieve invloed heeft op de prestaties.</p> <p>Deze functie is alleen beschikbaar via de OSD.</p>
3. ISAPI inschakelen	<p>ISAPI is een applicatie-programmeerinterface die door de recorders wordt gebruikt om te communiceren met bepaalde softwareplatforms.</p> <p>Dit moet op de standaardinstelling blijven staan, tenzij anders aangegeven door de systeembeheerder.</p> <p>Deze functie is alleen beschikbaar via de OSD.</p>
4. HTTP inschakelen	<p>Hypertext Transfer Protocol (HTTP) is het protocol dat wordt gebruikt voor verschillende communicatie van en naar de recorder. Als u deze functie uitschakelt, wordt alle HTTP-communicatie op effectieve wijze vergrendeld, waardoor deze op afstand via het netwerk ontoegankelijk wordt.</p> <p>Dit moet op de standaardinstelling blijven staan, tenzij anders aangegeven door de systeembeheerder.</p> <p>Deze functie is alleen beschikbaar via de OSD.</p>
5. HTTP-verificatietype	<p>De beheerder kan de methode voor verificatie instellen die wordt gebruikt door de webinterface.</p> <p>Dit moet op de standaardwaarde blijven staan, tenzij anders aangegeven door de systeembeheerder, omdat het kiezen van de verkeerde waarde een negatieve invloed heeft op de prestaties.</p> <p>Deze functie is alleen beschikbaar via de OSD.</p>

Hoofdstuk 15

Opslagbeheer

Dit hoofdstuk geeft een beschrijving van de inhoud van het menu *Opslagbeheer*, waaronder HDD-gegevens, opslagmodus, S.M.A.R.T.-instellingen en detectie van beschadigde sectoren.

HDD-statusgegevens

U kunt de status van alle op de recorder geïnstalleerde HDD's op elk moment controleren.

U controleert de status van een HDD als volgt:

1. Klik in de menuwerkbalk op **Storage Management (Opslagbeheer) > HDD Information (HDD-gegevens)**.
2. Bekijk de status van de HDD's die worden vermeld onder de kolom Status.

Als de status Normaal of Slaapstand is, bevindt de HDD zich in de werkstand. Als de status Abnormaal is en de HDD al geïntialiseerd is, moet de HDD worden vervangen. Indien de HDD niet is geïntialiseerd, dient u deze te initialiseren alvorens deze gebruikt kan worden in de recorder. Zie "Een HDD initialiseren" hieronder voor meer informatie.

Opmerking: de statusgegevens worden ook in het venster **System Information (Systeeminformatie) > HDD** weergegeven.

Een HDD initialiseren

De ingebouwde HDD hoeft niet te worden geïntialiseerd voordat deze kan worden gebruikt. U kunt de HDD ook opnieuw initialiseren. Alle gegevens op de HDD worden echter vernietigd.

U initialiseert een HDD als volgt:

1. Klik in de menuwerkbalk op **Storage Management (Opslagbeheer) > HDD Information (HDD-gegevens)**.

2. Selecteer onder het venster *HDD Information (HDD-gegevens)* de HDD die u wilt initialiseren.
3. Klik op de knop **Initialize (Initialiseren)** om de initialisatie te starten.

Na de initialisatie van de HDD wijzigt de status van de HDD van Abnormaal in Normaal.

Een HDD overschrijven

U kunt instellen wat de recorder moet doen wanneer de harde schijf vol raakt en er onvoldoende ruimte is voor het opslaan van nieuwe gegevens. De optie overschrijven is standaard ingeschakeld.

U kunt als volgt overschrijven inschakelen wanneer de harde schijven vol zijn:

1. Klik in de menuwerkbalk op **Storage Management (Opslagbeheer) > HDD Information (HDD-gegevens)**.
2. Schakel de optie **Overwrite (Overschrijven)** in.

Let op: als de optie Overschrijven uitgeschakeld is en de quotumbeheerscapaciteit voor een kanaal op nul is ingesteld, kunnen de opnames op dat kanaal nog steeds overschreven worden. Om te voorkomen dat dit gebeurt, stelt u een quotumniveau voor het kanaal in.

3. Klik op **Apply (Toepassen)** om de instellingen op te slaan.
4. Ga verder met het configureren van de recorder of klik op **Exit (Afsluiten)** om terug te keren naar de live-weergave.

Een HDD toevoegen

U kunt extra met het netwerk verbonden HDD's toevoegen om een NAS- of SAN-systeem te configureren. Er kunnen maximaal acht schijven worden toegevoegd.

U voegt als volgt een HDD toe:

1. Klik in de menuwerkbalk op **Storage Management (Opslagbeheer) > HDD Information (HDD-gegevens)**.
2. Klik op de knop **Add (Toevoegen)** om te starten.
3. Selecteer een **Network Storage (Netwerkopslagnaam)** uit de vervolgkeuzelijst.
4. Selecteer het netwerkopslagtype. Selecteer NAS of IP SAN.

Opmerking: alleen NAS met NFS-versie 3.0 of hoger wordt ondersteund. De NAS moet gebruikt kunnen worden zonder logingegevens.

5. Voer het IP-adres van de HDD-opslag in.
6. Voer de netwerkopslagdirectory in zodat de recorder weet waar de bestanden moeten worden geplaatst.

- Klik op de knop **Search (Zoeken)** om de opslagmap te zoeken.
- Klik op de knop **OK** om de geselecteerde opslagruimte op het netwerk te maken en terug te keren naar het venster *HDD Information (HDD-informatie)*.

Opslagmodus

Om voor een efficiënt gebruik van de opslagruimte op de HDD's te zorgen, kunt u de opslagcapaciteit van een enkele camera met HDD-quotumbeheer beheren. Met deze functie kunt u verschillende opslagcapaciteiten voor opnames en momentopnames aan elke camera toewijzen.

Opmerking: als de overschrijffunctie ingeschakeld is, wordt de maximumcapaciteit voor opnames en momentopnames standaard op nul ingesteld.

U stelt als volgt het HDD-quotum voor een camera in:

- Klik in de menuwerkbalk op **Storage Management (Opslagbeheer) > Storage Mode (Opslagmodus)**.



- Selecteer onder Mode (Modus) de optie **Quota (Quotum)**.
- Selecteer een camera waarvan u de opslagcapaciteit wilt wijzigen en geef de waarden op in GB voor de maximum opnamecapaciteit en maximum momentopnamecapaciteit. De beschikbare quotumruimte wordt op het scherm weergegeven.
- Klik op **Apply (Toepassen)** om de instellingen op te slaan.
- Als u deze waarden naar andere camera's wilt kopiëren, klikt u op **Copy (Kopiëren)** en selecteert u elke camera apart. Klik op **OK**. Klik op **Apply (Toepassen)** om de instellingen op te slaan.

HDD-slaapmodus instellen

U kunt de HDD instellen om na een periode van inactiviteit in de sluimer- of slaapstand te gaan. De slaapstand vermindert het stroomverbruik van een HDD.

U schakelt als volgt de HDD-slaapstand in:

1. Klik in de menuwerkbalk op **Storage Management (Opslagbeheer) > Storage Mode (Opslagmodus)**.
2. Schakel het selectievakje **Enable HDD Sleeping (Sluimerstand voor HDD inschakelen)** om de sluimerstand in te schakelen. De standaard waarde is Ingeschakeld.
3. Klik op **Apply (Toepassen)** om de instellingen op te slaan.
4. Ga verder met het configureren van de recorder of klik op **Exit (Afsluiten)** om terug te keren naar de live-weergave.

S.M.A.R.T.- instellingen

S.M.A.R.T.- (Self-Monitoring, Analysis and Reporting Technology) rapporteert een aantal verschillende kenmerken van een harde schijf. U kunt ermee controleren of de HDD correct functioneert en biedt ondersteuning voor het beveiligen van videomateriaal dat op de harde schijf is opgeslagen.

U kunt als volgt S.M.A.R.T.-informatie van een HDD bekijken:

1. Klik in de menuwerkbalk op **Storage Management (Opslagbeheer) > S.M.A.R.T. Settings (S.M.A.R.T. Instellingen)**.
2. Selecteer de HDD waarvan u de gegevens wilt zien. Er wordt een gedetailleerd overzicht van S.M.A.R.T.-informatie weergegeven.

S.M.A.R.T. Settings

Use when the disk has failed to self-evaluate.

HDD No. 1

Self-test Status Not tested

Self-test Type Short Test

S.M.A.R.T. [icon]

Temperature (°C) 41

Power Up (days) 38

Self-evaluation Pass

All-evaluation Functional

S.M.A.R.T. Information

ID	Attribute Name	Status	Flags	Threshold	Value	Worst	Raw Value
0x1	Raw Read Error Rate	OK	2f	51	200	200	0
0x3	Spin Up Time	OK	27	21	153	144	3341
0x4	Start/Stop Count	OK	32	0	100	100	8
0x5	Reallocated Sector Count	OK	33	140	200	200	0
0x7	Seek Error Rate	OK	2e	0	200	200	0
0x9	Power-on Hours Count	OK	32	0	99	99	915
0xa	Spin Up Retry Count	OK	32	0	100	253	0
0xb	Calibration Retry Count	OK	32	0	100	253	0
0xc	Power Cycle Count	OK	32	0	100	100	7
0xc0	Power Off Retract Count	OK	32	0	200	200	6
0xc1	Load/Unload Cycle Count	OK	32	0	200	200	14
0xc2	Power Temperature	OK	22	0	102	98	41
0xc4	Reallocation Event Count	OK	32	0	200	200	0
0xc5	Current Pending Sector Count	OK	32	0	200	200	0
0xc6	Off-line Scan Uncorrect. Sect...	OK	30	0	100	253	0
0xc7	Ultra ATA CRC Error Rate	OK	32	0	200	200	0

Apply Exit

Storage Management

- Als u een HDD wilt blijven gebruiken waarvoor de S.M.A.R.T.-test is mislukt, selecteert u het vakje **Use when the disk has failed to self-evaluate (Gebruiken wanneer de zelfevaluatie van de schijf is mislukt)**. Klik op **Apply (Toepassen)** om de instellingen op te slaan.
- Klik op **Exit (Afsluiten)** om terug te keren naar de live-weergave.

Detectie van beschadigde sectoren

U kunt de prestaties van uw HDD's verbeteren door ervoor te zorgen dat ze geen slechte sectoren bevatten. Slechte sectoren vertragen een HDD wanneer hierop bijvoorbeeld gegevens worden gelezen of geschreven.

Afbeelding 32: Venster voor detectie van beschadigde sectoren

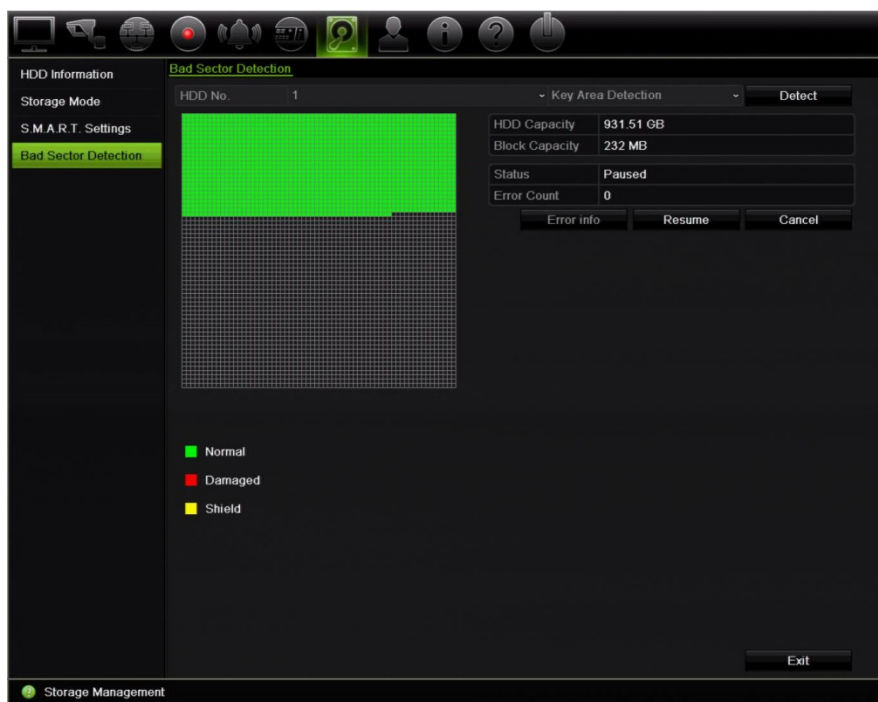

U detecteert als volgt slechte sectoren:

- Klik in de menuwerkbalk op **Storage Management (Opslagbeheer) > Bad Sector Detection (Detectie van beschadigde sectoren)**.
- Selecteer de HDD die u wilt testen.
- Geef aan of u een bepaalde sectoren wilt detecteren of een volledige detectie wilt uitvoeren, en klik op **Detect (Detecteren)**.
- Het systeem controleert de HDD. Het kleurgecodeerde resultaat wordt op het scherm weergegeven. Als er slechte sectoren gevonden worden, klikt u op **Error Info (Foutinformatie)** voor een lijst met gevonden fouten.

5. Klik indien nodig op **Pause (Pauzeren)** om de test te pauzeren of op **Cancel (Annuleren)** om de test te annuleren.
6. Klik op **Exit (Afsluiten)** om terug te keren naar de live-weergave.

Hoofdstuk 16

Gebruikersbeheer

Nieuwe gebruiker toevoegen

Alleen de administrator kan een gebruiker aanmaken. U kunt maximaal 16 gebruikers beheren (zowel administrator als gasten).

U voegt als volgt nieuwe gebruikers toe:

1. Klik in de menuwerkbalk op **User Management (Gebruikersbeheer)**.
2. Klik op **Add (Toevoegen)** om het venster Gebruiker toevoegen te openen.
3. Voer de naam en het wachtwoord van de nieuwe gebruiker in. Zowel de gebruikersnaam als het wachtwoord kunnen uit maximaal 16 alfanumerieke tekens bestaan.
4. Selecteer het toegangsniveau van de nieuwe gebruiker: Operator (operator) of Guest (gast). De standaard instelling is Guest (gast).

Operator	De Operator-account bevat gereduceerde menu-toegang tot beeldinstellingen (ontoegankelijke functies die niet zichtbaar zijn).
Gast	De Gast-account bevat menu-toegang zonder programmeermogelijkheden (ontoegankelijke functies zijn niet zichtbaar). Kan live-weergave bekijken en toegang tot afspelen krijgen.

5. Voer het MAC-adres van de gebruiker in om de gebruiker toegang te verlenen tot de recorder vanaf dat specifieke MAC-adres.
6. Klik op **OK** om de instellingen op te slaan en terug te keren naar het vorige venster.
7. Definieer de machtigingen van de gebruiker.

Klik op de knop **Permission (Machtiging)**  voor de nieuwe gebruiker. Schakel in het pop-upvenster *Permissions (Machtigingen)* de vereiste toegangsrechten in voor de lokale, externe en cameraconfiguratie. Zie "Toegangsrechten van een gebruiker aanpassen" hieronder voor de beschrijvingen van de machtigingen voor elke groep.

Klik op **Apply (Toepassen)** om de instellingen op te slaan en op **OK** om terug te keren naar het schemavenster.

8. Klik op **Exit (Afsluiten)** om terug te keren naar de live-weergave.

Toegangsrechten van een gebruiker aanpassen

Alleen een administrator kan toegangsrechten toewijzen aan operator- en gastgebruikers. De toegangsrechten kunnen aan de specifieke behoeften van elke gebruiker worden aangepast. De toegangsrechten voor de administrator kunnen niet worden gewijzigd.

Er zijn drie typen machtigingsinstellingen: Lokale configuratie, Configuratie op afstand en Cameraconfiguratie.

Opmerking: alleen de administrator kan de standaard fabrieksinstellingen herstellen.

Instellingen voor Lokale configuratie

Standaard is alleen de instelling voor lokaal gegevensbeheer ingeschakeld voor operators en gasten.

- **Lokale informatie (Log)-beheer:** logboeken van de recorder doorzoeken en bekijken en de systeeminformatie bekijken.
- **Lokale parameterinstellingen:** parameters configureren en de configuratie van de recorder importeren.
- **Lokaal camerabeheer:** lokale IP-camera's toevoegen, verwijderen en bewerken.
- **Lokale geavanceerde bewerking:** HDD-beheer openen (inclusief het initialiseren en wijzigen van eigenschappen van een schijf). Systeemfirmware bijwerken evenals de I/O-alarmuitgang stoppen.
- **Lokaal afsluiten/opnieuw opstarten:** de recorder afsluiten of opnieuw opstarten.

Instellingen voor configuratie op afstand

Standaard zijn alleen het doorzoeken van logboeken op afstand en bidirectionele audio voor operators ingeschakeld, en is alleen het doorzoeken van logboeken op afstand voor gasten ingeschakeld.

- **Log zoeken op afstand:** logboeken op afstand bekijken die opgeslagen zijn op de recorder.
- **Parameterinstellingen op afstand:** parameters op afstand configureren en de configuratie importeren.
- **Camerabeheer op afstand:** kanalen extern in- en uitschakelen.
- **Beheer video-uitgang op afstand:** voor toekomstig gebruik.
- **Bidirectionele audio:** gebruik bidirectionele audio tussen de externe client en de recorder.

- **Op afstand: Waarschuw surv.cent./Trigg. alarmuitg:** de relaisuitgang van de recorder extern waarschuwen of beheren. De alarm- en meldingsinstellingen moeten correct worden geconfigureerd om naar het surveillance center te worden geüpload.
- **Geavanceerde bewerking op afstand:** HDD's beheren op afstand (eigenschappen voor HDD's initialiseren en instellen) alsmede op afstand systeemfirmware bijwerken en de I/O-alarmuitgang wissen.
- **Afsluiten/Opnieuw opstarten op afstand:** de recorder op afstand afsluiten of opnieuw opstarten.

Cameraconfiguratie-instellingen

Standaard zijn alle camera's ingeschakeld voor operators voor elk van deze instellingen. Standaard zijn de camera's alleen ingeschakeld voor lokaal afspelen en afspelen op afstand voor gasten.

- **Lokale live-weergave:** lokaal live-videobeelden selecteren en bekijken.
- **Lokaal afspelen:** opgenomen bestanden op de recorder lokaal afspelen.
- **Lokale handmatige bewerking:** opnemen op een van de kanalen, momentopnames en videoclips lokaal handmatig starten/stoppen.
- **Lokaal PTZ-beheer:** PTZ-domecamera's lokaal bedienen.
- **Lokale video-export:** een lokale back-up maken van opgenomen bestanden van een van de kanalen.
- **Live-weergave op afstand:** live-videobeelden via het netwerk op afstand selecteren en bekijken.
- **Afspelen op afstand:** opgenomen bestanden op de recorder op afstand afspelen en downloaden.
- **Handmatige bewerking op afstand:** handmatig opnemen op een van de kanalen op afstand handmatig starten/stoppen.
- **PTZ-beheer op afstand:** PTZ-domecamera's op afstand bedienen.
- **Video-export op afstand:** opgenomen bestanden van een kanaal op afstand back-uppen.
- **Video op afstand downloaden:** hiermee kunt u video downloaden op afstand.

De toegangsrechten van een gebruiker aanpassen:

1. Klik op het pictogram **User Management (Gebruikersbeheer)** in de menuwerkbalk om het venster te geven.
2. Klik op de knop Permission  (Machtigingen) voor de gebruiker waarvoor de toegangsrechten moeten worden gewijzigd. Het pop-upvenster *Permissions (Machtigingen)* verschijnt.

3. Klik op **Apply (Toepassen)** om de instellingen op te slaan.
4. Klik op de knop **OK** om terug te keren naar het vorige venster.
5. Klik op **Exit (Afsluiten)** om terug te keren naar de live-weergave.

Gebruiker verwijderen

Alleen de systeembeheerder kan een gebruiker verwijderen.

U verwijdert als volgt een gebruiker van de recorder:

1. Klik op het pictogram **User Management (Gebruikersbeheer)** in de menuwerkbalk om het venster te geven.
2. Klik op de knop **Delete (Verwijderen)**  voor de gebruiker die u wilt verwijderen.
3. Klik op **Yes (Ja)** in het pop-upvenster om het verwijderen te bevestigen. De gebruiker wordt meteen verwijderd.
4. Klik op **Exit (Afsluiten)** om terug te keren naar de live-weergave.

Gebruiker bewerken

U gebruikersnaam, wachtwoord, toegangsniveau en MAC-adres van een gebruiker wijzigen. Alleen de systeembeheerder kan een gebruiker wijzigen.

U wijzigt als volgt een gebruiker:

1. Klik op het pictogram **User Management (Gebruikersbeheer)** in de menuwerkbalk om het venster te geven.
2. Klik op de knop **Edit (Bewerken)**  voor de gebruiker waarvoor de details moeten worden gewijzigd. Het pop-upvenster *Edit User (Gebruiker bewerken)* verschijnt.
3. Bewerk de gebruikersgegevens en klik op **OK** om de instellingen op te slaan en terug te keren naar het vorige venster.
4. Klik op **Exit (Afsluiten)** om terug te keren naar de live-weergave.

Het admin-wachtwoord wijzigen

Het admin-wachtwoord kan in het menu **Gebruikersbeheer** worden gewijzigd.

U wijzig als volgt het admin-wachtwoord:

1. Klik op het pictogram **User Management (Gebruikersbeheer)** in de menuwerkbalk om het venster te geven.

2. Klik op de knop **Edit (Bewerken)**  voor de administrator. Het pop-upvenster *Edit User (Gebruiker bewerken)* verschijnt.
3. Bewerk het huidige admin-wachtwoord en selecteer het selectievakje **Change Password (Wachtwoord wijzigen)**.
4. Voer het nieuwe admin-wachtwoord in en bevestig het. Wijzig indien nodig het MAC-adres van de admin. Klik op **OK** om de instellingen op te slaan en terug te keren naar het vorige venster.
5. Klik op **Exit (Afsluiten)** om terug te keren naar de live-weergave.

Hoofdstuk 17

Systeme informatie

Systeme informatie bekijken

U geeft als volgt de systeeminformatie weer:

1. Klik in de menuwerkbalk op **System Information (Systeme informatie)**.
2. Klik op **Device Info (Apparaatinfo)** om apparaatinformatie weer te geven.

U kunt de apparaatnaam, het model, het serienummer, de firmware-versie en de coderingsversie bekijken. De QR-code voor de recorder wordt ook weergegeven.

U kunt de recorderparameters snel invoeren in TVRMobile door de QR-code te scannen.

Opmerking: de TVRMobile-app moet eerst op uw smartphone worden geïnstalleerd voordat u de QR-code van de recorder kunt scannen.



3. Klik op **Camera** om cameragegevens weer te geven.

U kunt de gegevens van elke camera bekijken: cameranummer, cameranaam, status, bewegingsdetectie, sabotagebeveiliging, videosignaalverlies, voorbeeld koppelingsom en voorbeeldkoppelinginformatie.

"Voorbeeld koppelingsom" toont het aantal externe toepassingen die streaming video van dit videokanaal zijn. "Voorbeeld koppelinginformatie" toont de IP-adressen die op dit moment met dit kanaal verbonden zijn.

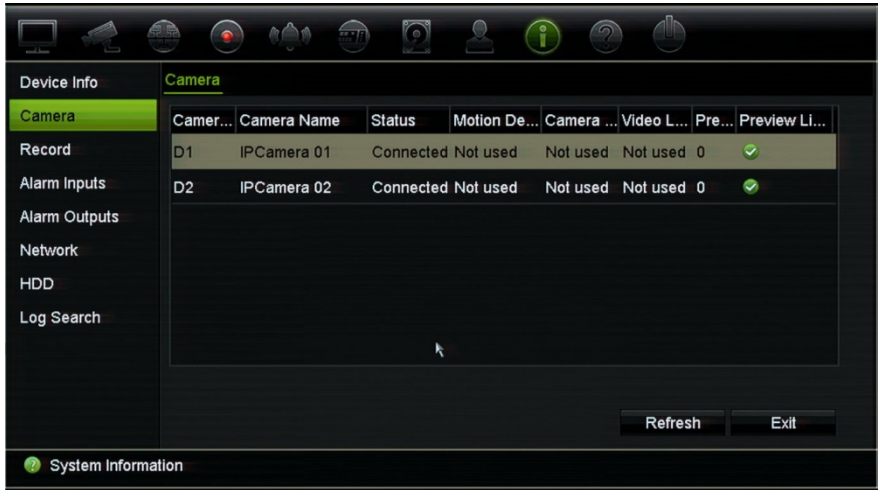

4. Klik op **Record (Opnemen)** om de opnamegegevens te bekijken.

U kunt het cameranummer, de opnamestatus, het streamtype, de framesnelheid, de bitsnelheid (Kbps), de resolutie, het opnametype en de actief schema bekijken.

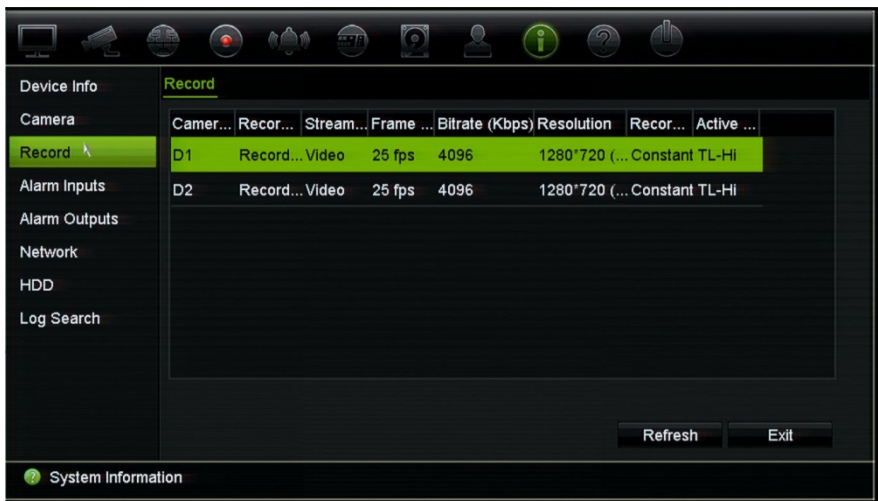

5. Klik op **Alarm Inputs (Alarmingangen)** om de alarmingangsgegevens te bekijken.

U kunt het alarmingangsnummer, de alarmnaam, het type alarm, de alarmstatus en de geactiveerde camera bekijken.

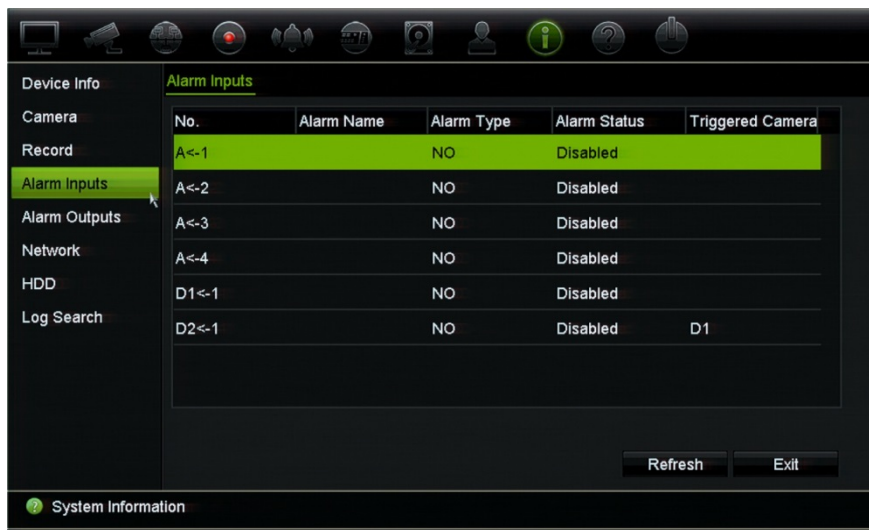

6. Klik op **Alarm Outputs (Alarmuitgangen)** om de alarmuitgangsgegevens te bekijken.

U kunt het alarmuitgangsnummer, de alarmnaam en de alarmstatus bekijken.

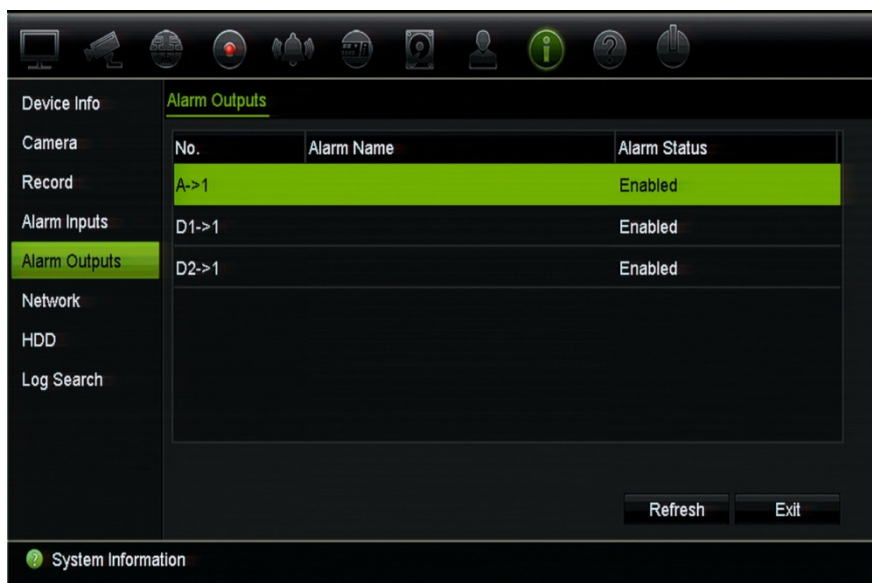

7. Klik op **Network (Netwerk)** om de netwerkgegevens te bekijken.

U kunt het IPv4-adres, IPv4-subnetmasker, IPv4-standaardgateway, IPv6-adres 1, IPv6-adres 2, IPv6-standaardgateway, MAC-adres, voorkeurs-DNS-server, alternatieve DNS-server, DHCP inschakelen en PPPoE inschakelen bekijken.



8. Klik op **HDD** om de HDD-gegevens te bekijken.

U kunt het HDD-label, de status, de capaciteit, de beschikbare ruimte, de eigenschap, het type en de groep bekijken.

Ook wordt de opnametijd (het aantal dagen dat wij opnames hebben op HDD) weergegeven.

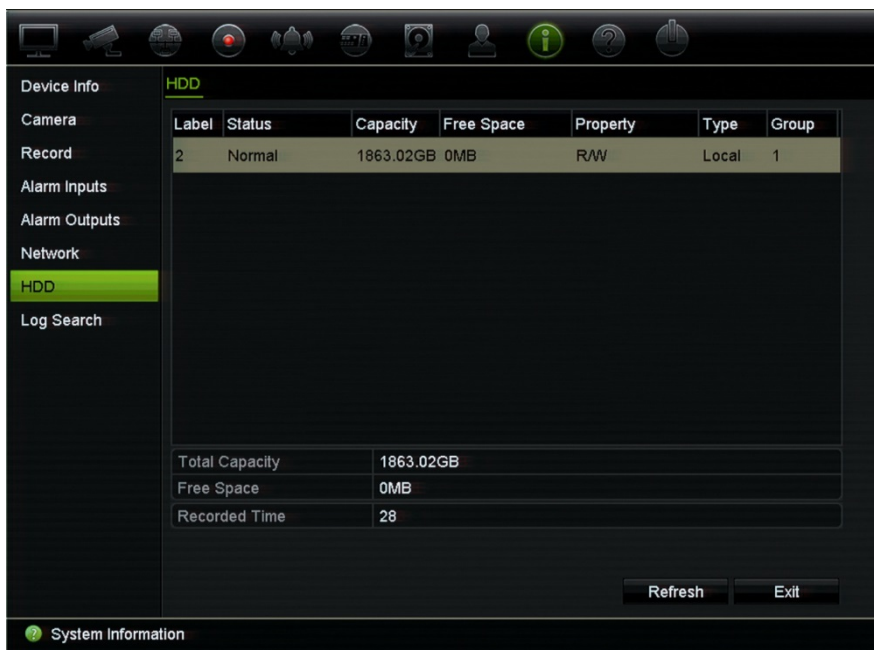

9. Klik op **Exit (Afsluiten)** om terug te keren naar de live-weergave.

Het systeemlogboek doorzoeken

Vele gebeurtenissen van de recorder, zoals bediening, alarmen, informatie en meldingen, worden opgenomen in de systeemlogboeken. Deze kunnen op elk gewenst moment worden weergegeven en geëxporteerd.

Er kunnen maximaal 2000 logbestanden tegelijk worden weergegeven.

U kunt logboekbestanden ook naar een USB-apparaat exporteren. Het geëxporteerde bestand wordt genoemd naar de tijd dat het werd geëxporteerd. Bijvoorbeeld: 20180219124841logBack.txt.

Opmerking: sluit het back-upapparaat, zoals een USB-flashgeheugen, aan op de recorder voordat u begint met het doorzoeken van de logboeken.

U doorzoekt als volgt video van het systeemlogboek:

1. Klik in de menuwerkbalk op **System Information (Systeeminformatie) > Log Search (Logb. zoeken)**.
2. Selecteer de start- en einddatums en de start- en eindtijden van de zoekopdracht.
3. Selecteer onder **Event (Gebeurtenis)** een optie in de vervolgkeuzelijst: Alle, Alarm, Melding, Bediening of Informatie.
4. Selecteer in de lijst **Type** een van de opties:

Gebeurtenis	Type
Alle	Alle
Alarm	Alle, Alarmingang, Alarmuitgang, Bewegingsdetectie starten, Bewegingsdetectie stoppen, Start camerasabotage, Stop camerasabotage, Alarm voor passeren van virtuele lijn gestart, Alarm voor passeren van virtuele lijn gestopt, Inbraakalarmdetectie gestart, Inbraakalarmdetectie gestopt, Alarm voor audio-ingang uitzondering gestart, Alarm voor audio-ingang uitzondering gestopt, Alarm voor plotselinge wijziging van geluidsintensiteit gestart, Alarm voor plotselinge wijziging van geluidsintensiteit gestopt, Gezichtsdetectiealarm gestart, Gezichtsdetectie-alarm gestopt, Defocusdetectiealarm gestart, Defocusdetectiealarm gestopt, Alarm voor verandering scène gestart, Alarm voor verandering scène gestopt, Alarm gebiedsbetreding gestart, Alarm gebiedsbetreding gestopt, Alarm gebiedsverlating gestart, Alarm gebiedsverlating gestopt, Alarm object achtergelaten gestart, Alarm object achtergelaten gestopt, Alarm Object Verwijdering Start, Alarm Object Verwijdering Stop, Gebeurtenis inbraak bij inschakelen paneel gestart, Gebeurtenis inbraak bij inschakelen paneel gestopt, Gebeurtenis inbraakdetectie gestart, heartbeat-alarm paneel inbraak gestart, Inbraakpaneel gebeurtenisalarm gestart, Inbraakpaneel heartbeat-alarm gestart
Melding	Alle, Videosignaalverliesalarm, Ongeldige aanmelding, HDD vol, HDD-fout, Dubbel IP-adres gevonden, Verbinding met netwerk verbroken, Abnormale opname, IP-camera losgekoppeld, Adresconflict IP-camera, IP-camera toegangs-uitzondering, Bufferoverloop bij opname, EFR-opname, uitzondering, Uitzondering bij bewegingsanalyse van IP-camera

Gebeurtenis	Type
Bewerking	Alle, Opstarten, Lokaal: Afsluiten, Abnormaal afsluiten, Watchdog opnieuw opstarten, Lokaal: Opnieuw opstarten, Lokaal: Inloggen, Lokaal: Uitloggen, lokaal: Parameters configureren, lokaal: Bijwerken, Lokale bewerking: Herstellen van de standaardwaarden, Lokale bewerking: Fabrieksinstellingen herstellen, Lokaal: Handmatig opnemen starten, Lokaal: Handmatig opnemen stoppen, Lokaal: PTZ-beheer, Lokaal: Bestand vergrendelen, Lokaal: Bestand ontgrendelen, Lokaal: Alarmuitgang activeren, Lokaal: HDD initialiseren, Lokaal: IP-camera toevoegen, Lokaal: IP-camera verwijderen, Lokaal: IP-camera instellen, Lokaal: Firmware IP-camera bijwerken, Lokaal: IP-camerabestand importeren, Lokaal: IP-camerabestand exporteren, Lokaal: Afspelen op bestand, Lokaal: Afspelen op tijd, Lokaal: Configuratiebestand exporteren, Lokaal: Configuratiebestand importeren, Lokaal: Opnamebestand exporteren, Lokaal: Momentopnamebestand exporteren, Lokaal: Netwerkopslag toevoegen, Lokaal: Netwerkopslag verwijderen, Lokaal: Netwerkopslag instellen, Lokaal: Admin-wachtwoord herstellen, Lokaal: Bladwijzer bedienen, Lokaal: Uitgang wisselen, Lokaal: HDD-detectie, Lokaal: HDD verwijderen, Lokaal: SNMP configureren, Snelle momentopname, Extern: Afsluiten, Extern: Opnieuw opstarten, Extern: Inloggen, Extern: Uitloggen, Extern: Parameters configureren, Extern: Bijwerken, Bewerking op afstand: Standaard waarden herstellen, Bewerking op afstand: Fabrieksinstellingen herstellen, Bewerking op afstand: Handmatig opnemen starten, Extern: Handmatig opnemen stoppen, Extern: PTZ-beheer, Op afstand: Bestand vergrendelen, Extern: Bestand ontgrendelen, Extern: Alarmuitgang activeren, Extern: HDD initialiseren, Extern: IP-camera toevoegen, Extern: IP-camera verwijderen, Extern: IP-camera instellen, Extern: Firmware IP-camera bijwerken, Extern: IP-camerabestand importeren, Extern: IP-camerabestand exporteren, Extern: Afspelen op bestand, Extern: Afspelen op tijd, Extern: Downloaden per bestand, Extern: Downloaden op tijd, Extern: Configuratiebestand exporteren, Extern: Configuratiebestand importeren, Extern: Opnamebestand exporteren, Extern: Momentopnamebestand exporteren, Extern: Parameters ophalen, Extern: Werkstatus ophalen, Verbinden met transparant kanaal, Verbinding met transparant kanaal verbreken, Bidirectionele audio starten, Bidirectionele audio stoppen, Extern: Alarm inschakelen, Extern: Alarm uitschakelen, Extern: Netwerkopslag toevoegen, Extern: Netwerkopslag verwijderen, Extern: Netwerkopslag instellen, Extern: Bladwijzer bedienen, Extern: HDD verwijderen, Extern: SNMP configureren
Informatie	Alle, Lokale HDD-informatie, HDD S.M.A.R.T., Opname starten, Opname stoppen, Vervallen videobestand verwijderen, Informatie over netwerkopslag, Systeemstatus, EFR-opname gestart, EFR-opname gestopt, EFR-tijdsduur IP-camera toevoegen

5. Klik op de knop **Search (Zoeken)**. Een lijst met zoekresultaten wordt weergegeven.

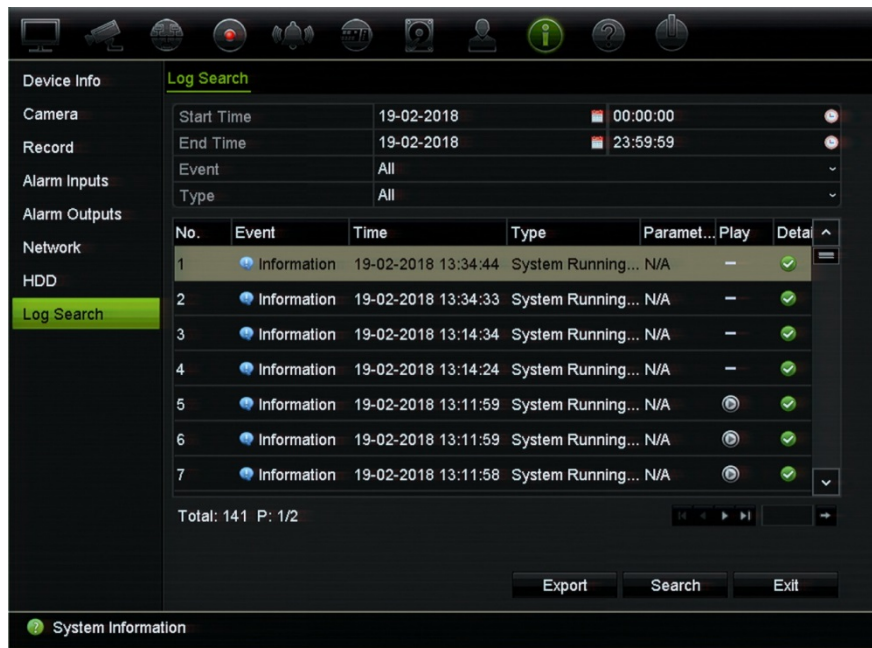

6. Selecteer een bestand en klik op:

- **Details (Details):** geeft informatie over het logboek of de opname. Voor een opname wordt er informatie gegeven zoals starttijd, type gebeurtenis, lokale gebruiker, IP-adres van host, type parameter, cameranummer en een beschrijving van het type opgenomen gebeurtenissen en het tijdstip waarop de opname is gestopt.

- **Play (Afspelen):** klik om het afspelen van de geselecteerde opname te starten.

7. Klik op **Export (Exporteren)** om het geselecteerde bestand te archiveren naar een USB-flashdrive. Het exportvenster wordt weergegeven. Selecteer de apparaatnaam van de USB-flashdrive en het bestandstype dat u wilt opslaan. Het standaard bestandstype is *.txt. Klik **Export (Exporteren)** om het geselecteerde bestand naar de USB-stick te exporteren.

8. Klik op **Exit (Afsluiten)** om terug te keren naar de live-weergave.

Hoofdstuk 18

Webbrowser gebruiken

In dit hoofdstuk wordt beschreven hoe u met de webbrowserinterface het apparaat kunt configureren, video-opnames kunt afspelen, gebeurtenislogboeken kunt doorzoeken en een PTZ-domecamera kunt bedienen. U kunt ook instellingen opgeven in de webbrowserinterface om het afspelen van video en opnameprestaties in omgevingen met een lage of beperkte bandbreedte te optimaliseren. Veel browserconfiguraties lijken op de configuraties die lokaal zijn ingesteld.

Gebruikers van Internet Explorer

Internet Explorer voor Windows-besturingssystemen beschikken over steeds meer beveiligingsmaatregelen om uw pc te beschermen tegen het installeren van kwaadaardige software. Wanneer u de webbrowserinterface van de recorder gebruikt, kunt u ActiveX-besturingselementen installeren voor het aansluiten en weergeven van video met Internet Explorer.

Als u wilt beschikken over de volledige functionaliteit van de webbrowserinterface en de recorderspeler met Internet Explorer, doet u het volgende:

- Voer de browserinterface en de recorderspeler uit als administrator in uw werkstation
- Voeg het IP-adres van de recorder toe aan de lijst van vertrouwde websites van uw browser

U kunt als volgt het IP-adres van de recorder toevoegen aan de lijst van vertrouwde websites van Internet Explorer:

1. Start Internet Explorer.
2. Klik op **Tools (Extra)** en kies vervolgens **Internet Options (Internetopties)**.
3. Klik op het tabblad **Beveiliging** en selecteer het pictogram **Vertrouwde websites**.
4. Klik op **Websites (Sites)**.
5. Wis het selectievakje "Serververificatie (https:) voor alle websites in deze zone is verplicht".

6. Geef het IP-adres of de DDNS-naam op in het veld "Deze website aan de zone toevoegen".
7. Klik op **Add (Toevoegen)** en vervolgens op **Close (Sluiten)**.
8. Klik op **OK** in het dialoogvenster Internetopties.
9. Maak een verbinding met de recorder voor de volledige browserfunctionaliteit.

De webbrowser openen

Als u toegang wilt tot de recorder, opent u de Microsoft Internet Explorer-webbrowser en voert u het IP-adres in dat is toegewezen aan de recorder als webadres. Geef in het aanmeldingsvenster het gebruikers-ID en wachtwoord op.

Installeer de webinvoegtoepassing van de recorder om live camerabeelden te bekijken.

Opmerking: u kunt slechts één recorder per browser weergeven.

De standaard waarden voor de netwerkinstellingen van de recorder zijn:

- DHCP: standaard uitgeschakeld.
- IP-adres - 192.168.1.82.
- Subnetmasker - 255.255.255.0.
- Gateway-adres - 192.168.1.1.
- Serverpoort: 8000.
- Poorten: de volgende poorten moeten worden doorgestuurd in de router voor een juiste verbinding.

Als u de browser gebruikt:

RTSP-poort: 554

HTTP-poort: 80

Als u TruNav gebruikt:

RTSP-poort: 554

Server/Client-softwarepoort: 8000

Zie Bijlage B "Informatie over Port Forwarding" op pagina 170 voor meer informatie over port forwarding.

HTTPS-instellingen

HTTPS (Hypertext Transfer Protocol Secure) is een beveiligd protocol voor geverifieerde en gecodeerde communicatie. HTTPS zorgt voor een beveiligd privékanaal tussen de recorder en de camera's.

U kunt zelfondertekende servercertificaten maken en gecertificeerde servercertificaten aanvragen om uw netwerkbeveiliging te waarborgen.

U maakt als volgt een certificaat aan:

1. Ga naar **Configuration (Configuratie) > Network Settings (Netwerkinstellingen) > HTTPS** van de browser.
2. Klik op **Create Self-Signed certificate (Zelf-ondertekend certificaat maken)**.
3. Typ het land, de hostnaam/het IP-adres en de geldigheidsdagen (er zijn meer parameters, maar u hoeft deze niet te configureren).
4. Klik op **OK**.
5. Schakel het selectievakje **Enable HTTPS (HTTPS inschakelen)** in.
Dit werkt alleen als u het adres als HTTPS (bijv. <https://192.168.1.70>) in de browser invoert.
6. Klik door de waarschuwing in de browser.

U koopt als volgt een certificaat:

1. Ga naar het gedeelte **Configuration (Configuratie) > Network Settings (Netwerkinstellingen) > HTTPS** van de browser.
2. Klik op **Create Certificate Request (Certificaatverzoek maken)** en vul de parameters in die worden weergegeven.
3. Klik op **OK**.
4. Klik op **Download (Downloaden)** naast de aanvraag die u zojuist in de browser gemaakt hebt en download een .csr-bestand.
5. Bezoek een website zoals <https://www.startssl.com/?app=1> en upload uw .csr-bestand om een vertrouwd certificaat op te halen.





Voor grotere bedrijven is er mogelijk een bedrijfscertificaat beschikbaar bij de IT-afdeling.



Live-weergave van de webbrowser

Met de webbrowser van de recorder kunt u video bekijken, opnemen en afspelen, maar ook alle aspecten van de recorder beheren vanaf een willekeurige PC met internettoegang. De eenvoudige browserbediening biedt u live-weergave tot alle recorderfuncties. Zie Afbeelding 33 op pagina 157.

Afbeelding 33: Live-weergave in de webbrowserinterface



Naam	Omschrijving
1. Aangepaste weergave	Hiermee kunt u de geselecteerde camera's in de live-weergave groeperen.
2. Live-weergave en opname van de camera	Selecteer de camera voor live-weergave en opnemen, evenals het streaming-type. <ul style="list-style-type: none">  Klik op de knop om de live-weergave van de geselecteerde camera te starten/stoppen.  Klik op de knop om de lokale opname op uw PC van de geselecteerde camera te starten/stoppen.  Main stream (1)  Substream (2)

Naam	Omschrijving
3. Menuwerkbalk	<p>Hiermee kunt u door de volgende menu's navigeren:</p> <ul style="list-style-type: none"> • Live-videobeelden bekijken. • Video-opnames afspelen. • Zoeken naar gebeurtenislogboeken. • Instellingen configureren. • Afmelden bij de interface.
4. Viewer	Live-videobeelden bekijken of videobeelden afspelen.
5. Het paneel PTZ/ videoparameters	Het PTZ-paneel weergeven/verbergen.
6. Weergave-indeling	Bepaal de gewenste weergave van de video in de viewer: enkele of multi-weergave.
7. Streamingtype	 Selecteer de stream mainstream (1) en substream (2) voor alle camera's.
8. Volledig scherm	Enkel videosegmenten weergeven: werkbalken en panelen worden niet weergegeven. Druk op de ESC-toets op het toetsenbord om de werkbalken en panelen te bekijken.
9. Videofunctiewerkbalk	<p>Hiermee kunt u het volgende doen in de live-weergave:</p> <ul style="list-style-type: none">  Live-weergave pauzeren.  Alle streaming van alle camera's starten/stoppen.  Lokale opname van alle camera's starten/stoppen.  Digitale zoom.  Maak een momentopname.  Respectievelijk de vorige en volgende camera weergeven.  Als u zich in de multiview-modus bevindt, wordt de live-weergave verplaatst naar de volgende groep camera's voor het geselecteerde aantal videosegmenten.  Audio in- of uitschakelen.  Microfoon in- of uitschakelen.
10. Alarmuitgang	Toont de alarmuitgangen van de recorder en laat u toe ze te activeren/deactiveren.

PTZ-domecamera bedienen via de webbrowser

Via de webbrowserinterface kunt u de PTZ-functies van een domecamera bedienen. Klik op een PTZ-domecamera en gebruik de PTZ-beheer op de interface om de PTZ-functies te bedienen.

Afbeelding 34: PTZ-beheer

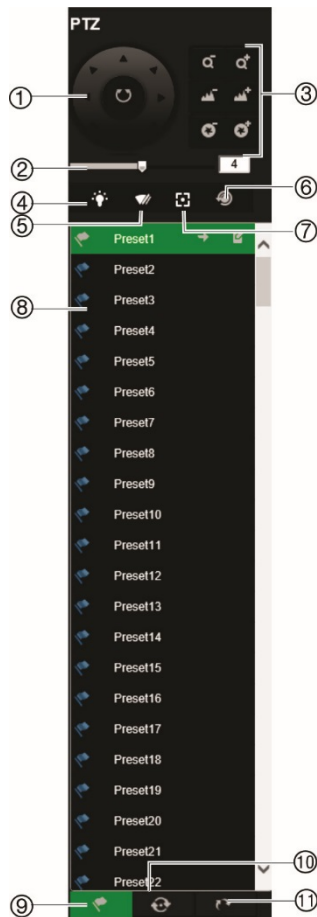

1. Richtingstoetsen/toetsen voor automatisch scannen: hiermee kunt u de beweging en richting van de PTZ-camera regelen. De middelste knop wordt gebruikt om het automatisch draaien van de PTZ-domecamera te starten.
2. Pas de snelheid van de PTZ-domecamerabeweging aan.
3. Stel de zoom-, diafragma- en scherpsstellingswaarden in.
4. Schakel het cameraverlichting in of uit (indien beschikbaar op de camera).
5. Cameraveger starten of stoppen (indien beschikbaar op de camera).
6. Lensinitialisatie: de lens van een camera met een gemotoriseerde lens, zoals PTZ- of IP-camera's, initialiseren. Gebruik deze functie om de nauwkeurigheid van de scherpsstelling van de lens over langere perioden te behouden.
7. Hulp scherpsstelling: de cameraleens automatisch scherpsstellen voor het scherpste beeld.
8. Geselecteerde preset/tour/schaduwtraject starten (afhankelijk van geselecteerde functie).
9. Opsomming van beschikbare presets.
10. Opsomming van beschikbare presettoours.
11. Opsomming van beschikbare schaduwtrajecten.



Video-opnames afspelen

Om opgenomen video-opnames te zoeken en af te spelen, klikt u op Afspelen op de menubalk om de pagina Afspelen weer te geven (zie Afbeelding 35 op pagina 160).

Afbeelding 35: Afspeelpagina in browser





Omschrijving

1. **Camerapaneel:** selecteer de camera's die u wilt afspelen. Beweeg de muis over het gebied om de lijst van beschikbare camera's weer te geven. Gebruik de schuifbalk om meer camera's te bekijken.
2. Afspelweergave.
3. **Kalenderpaneel:**
Blauw: momenteel geselecteerde datum.
Groen: huidige datum.
Blauwe driehoek in de hoek van een dag: opnames beschikbaar voor deze dag.
4. **Zoeken:** klik om het zoeken naar opgenomen bestanden voor de geselecteerde camera te starten.
5. **Knop Player downloaden:** klik op deze knop om TruVision Player naar uw PC te downloaden om opnames af te spelen.
6. **Tijdsveld:** voer de tijd in vanaf wanneer het afspelen van de opnames voor alle geselecteerde camera's moet beginnen.
7. **Afspeelbedieningswerkbalk:**
 -  **Achteruit afspelen:** klik hierop om het afspelen om te keren.
 -  **Start/stop:** afspelen starten of stoppen.
 -  **Afspelen stoppen:** de tijdlijn springt terug naar de tijd 00:00:00 (middernacht) van de vorige dag.

Omschrijving

-  **Snelheid omlaag:** klik op door de verschillende snelheden te bladeren: frame-voor-frame, 1/8 snelheid, 1/4 snelheid, 1/2 snelheid, normaal, X2 snelheid, X4 snelheid, X8 snelheid, maximale snelheid. De huidige snelheid wordt onder de cameranaam rechtsboven in het venster weergegeven.

 -  **Snelheid omhoog:** klik op door de verschillende snelheden te bladeren: frame-voor-frame, 1/8 snelheid, 1/4 snelheid, 1/2 snelheid, normaal, X2 snelheid, X4 snelheid, X8 snelheid, maximale snelheid. De huidige snelheid wordt onder de cameranaam rechtsboven in het venster weergegeven.

 -  **Frame-voor-frame:** klik hierop om frame-voor-frame af te spelen.
-

8. Audio- en videobedieningswerkbalk:

-  **Digitale zoom:** hiermee start u de digitale zoom. Zie "Digitaal zoomen tijdens afspelen" op pagina 56 voor meer informatie.

 -  **Momentopname:** hiermee maakt u een momentopname van video.

 -  **Videoclips:** een videoclip tijdens afspelen starten/stoppen. Delen van een opname kunnen op een extern opslagapparaat worden opgeslagen.

 -  **Downloaden:** hiermee kunt u videoclips downloaden.

 -  **Back-up maken:** klik hierop om een back-up te maken van opgenomen bestanden die u lokaal kunt opslaan op de recorder. Er wordt een lijst van de opgenomen bestanden weergegeven.

 -  **Audio:** klik hierop om geluid in of uit te schakelen.

 -  **Bladwijzerbeheer:** hiermee kunt u uw bladwijzers beheren.
-

9. **Opnametype:** beschrijving van de kleurcodering van opnametypes die worden weergegeven in de voortgangsbalk voor het afspelen. Groen betekent continu opnemen. Rood betekent alarmopname. Geel betekent bewegingsopname. Lichtgroen betekent handmatig opnemen. Magenta geeft VCA-opname aan.

10. **Voortgangsbalk opnemen:** deze balk geeft weer hoeveel tijd er gedurende de periode videomateriaal opgenomen is. Het type opname wordt in kleuren aangegeven.

Selecteer een camera en een dag op de weergegeven kalender waarop gezocht moet worden en klik vervolgens op Zoeken. De tijdlijn onder op de pagina geeft de video-opname van de opgegeven dag aan. De tijdlijn verdeelt het type opname ook qua kleur onder.

Klik en sleep de markeerder op de tijdlijn tot waar u het afspelen van de video-opname wilt laten beginnen, en klik vervolgens op Afspelen op de afspeelbedieningswerkbalk. U kunt een momentopname van een videobeeld maken, de afspelen van de video opslaan of de video-opname downloaden.

Zoeken naar gebeurtenislogboeken

De recorder maakt een logboek van gebeurtenissen, zoals het begin of het einde van video-opnames, recordermeldingen en alarmen, die u eenvoudig kunt doorzoeken. Logboeken worden in de volgende typen onderverdeeld:

- **Alarm:** omvat bewegingsdetectie, sabotagedetectie, beeldmanipulatie en overige alarmgebeurtenissen.
- **Meldingen:** omvat systeemmeldingen zoals videosignaalverlies, HDD-fouten en andere systeemgerelateerde gebeurtenissen.
- **Bewerkingen:** omvat toegang van gebruikers tot de webinterfaces en andere bedrijfsgebeurtenissen.
- **Informatie:** omvat algemene informatie over de recorderacties, zoals het begin en het einde van video-opnames, enz.

Om logboeken te zoeken, klikt u op de menubalk op Logboek, selecteert u een type logboek, geeft u een datum- en tijdbereik op en klikt u vervolgens op Zoeken. Zie Afbeelding 36 op pagina 162 voor een voorbeeld van de resultaten van een logboek zoekopdracht. Ga naar "Het systeemlogboek doorzoeken" op pagina 151 voor meer informatie over het zoeken naar en weergeven van logboeken.

Afbeelding 36: Resultaten van een logboekzoekopdracht

No.	Log Time	Event	Type	Camera/Alarm/HDD	Local/Remote User	Remote Host IP
1	2016-11-23 12:21:28	Operation	Local Logout		admin	0.0.0.0
2	2016-11-23 12:04:57	Operation	Remote Play Back by Time	A1		0.0.0.0
3	2016-11-23 11:36:13	Operation	Local Login		admin	0.0.0.0
4	2016-11-23 11:35:57	Operation	Local Logout		admin	0.0.0.0
5	2016-11-23 11:19:57	Operation	Local Playback By Time	A1	admin	0.0.0.0
6	2016-11-23 11:19:47	Operation	Local Playback By Time	A1	admin	0.0.0.0
7	2016-11-23 11:19:23	Operation	Local Playback By Time	A1	admin	0.0.0.0
8	2016-11-23 11:18:43	Operation	Local Configure Parameters	A1	admin	0.0.0.0
9	2016-11-23 11:18:43	Operation	Local Configure Parameters	A1	admin	0.0.0.0
10	2016-11-23 11:18:38	Operation	Local Configure Parameters	A1	admin	0.0.0.0
11	2016-11-23 11:18:38	Operation	Local Configure Parameters	A1	admin	0.0.0.0
12	2016-11-23 11:18:23	Operation	Local Configure Parameters	A1	admin	0.0.0.0
13	2016-11-23 11:18:23	Operation	Local Configure Parameters	A1	admin	0.0.0.0
14	2016-11-23 11:18:19	Operation	Local Configure Parameters	A1	admin	0.0.0.0
15	2016-11-23 11:18:19	Operation	Local Configure Parameters	A1	admin	0.0.0.0
16	2016-11-23 11:18:06	Operation	Local Configure Parameters	A1	admin	0.0.0.0
17	2016-11-23 11:18:06	Operation	Local Configure Parameters	A1	admin	0.0.0.0
18	2016-11-23 11:18:06	Operation	Local Configure Parameters	A1	admin	0.0.0.0
19	2016-11-23 11:18:05	Operation	Local Configure Parameters	A1	admin	0.0.0.0
20	2016-11-23 11:18:05	Operation	Local Configure Parameters	A1	admin	0.0.0.0
21	2016-11-23 11:17:37	Operation	Local Playback By Time	A1	admin	0.0.0.0
22	2016-11-23 11:17:17	Operation	Local Playback By Time	A1	admin	0.0.0.0
23	2016-11-23 11:16:28	Operation	Local Configure Parameters	A1	admin	0.0.0.0
24	2016-11-23 11:16:28	Operation	Local Configure Parameters	A1	admin	0.0.0.0
25	2016-11-23 11:16:08	Operation	Local Configure Parameters	A1	admin	0.0.0.0
26	2016-11-23 11:16:08	Operation	Local Configure Parameters	A1	admin	0.0.0.0
27	2016-11-23 11:14:52	Operation	Local Configure Parameters	A1	admin	0.0.0.0
28	2016-11-23 11:14:52	Operation	Local Configure Parameters	A1	admin	0.0.0.0
29	2016-11-23 11:14:28	Operation	Local Configure Parameters	A1	admin	0.0.0.0
30	2016-11-23 11:14:28	Operation	Local Configure Parameters	A1	admin	0.0.0.0
31	2016-11-23 11:11:07	Operation	Local Configure Parameters	A4	admin	0.0.0.0
32	2016-11-23 11:11:07	Operation	Local Configure Parameters	A4	admin	0.0.0.0

De recorder via de browser configureren

Klik op de menubalk op **Configuratie** om het configuratiescherm weer te geven. De recorder kan op twee manieren worden geconfigureerd: lokaal en op afstand.

Camerabeheer

Via de cameraconfiguratie kunt u de communicatie- en netwerkparameters bepalen, zoals het protocoltype, de maximale bestandsgrootte, het streamtype en de netwerkinstellingen voor overdracht. U kunt ook de locaties bepalen voor het opslaan van opgenomen en af te spelen video-opnames, vastgelegde beelden en gedownloadde bestanden.

Configuratie op afstand

Zie Afbeelding 37 op pagina 163 voor een voorbeeld van het configuratiescherm. Zie Tabel 17 op pagina 164 voor een overzicht van de verschillende browsermenufuncties. Raadpleeg de specifieke hoofdstukken in de handleiding over de schermmenufuncties voor meer informatie over het configureren van deze functies.

Ga naar **Browserconfiguratie** om de browserparameters in te stellen. Zie "De webbrowser openen" op pagina 155 voor meer informatie.

Opmerking: de extern geconfigureerde instellingen verschillen van de instellingen die lokaal worden geconfigureerd.

Afbeelding 37: Configuratievenster voor externe browser (Camera-instelling> IP Camera Status-venster wordt weergegeven)

The screenshot shows the TruVision NVR 11 Configuration interface. The top navigation bar includes 'Live View', 'Playback', 'Log Search', and 'Configuration' (which is highlighted). The right side of the top bar shows the date and time '2018-02-20 11:21:40' and the user 'admin' with a 'Logout' button. The left sidebar contains a tree view of configuration options, with 'IP Camera Status' selected under 'Camera Setup'. The main content area displays the 'IP Camera Status' window, which includes a table with the following data:

Camera No.	IP Camera Address	Stream No.	Management Port	Security	Status	Protocol
D01	192.168.1.28	1	8000	Low	Online	TruVision
D02	192.168.1.78	1	8000	Low	Online	TruVision
D03	192.168.1.59	1	8000	Low	Online	TruVision

Tabel 17: Beschrijving van het externe configuratievenster

Menu	Functie	Omschrijving
OSD-weergave-instellingen	Display	Definieer de resolutie van de monitor.
Camera-instellingen	Status IP-camera	IP-camera's zoeken en toevoegen. Zie "Status IP-camera" op pagina 70 voor meer informatie.
	PoE-configuratie	Volg het PoE-stroomverbruik. Zie "PoE-configuratie" op pagina 75 voor meer informatie.
	Instellingen auto-archiveren	Configuratie-informatie van de IP-camera's importeren en exporteren. Zie "Importeren/exporteren van IP-camerabestaanden" op pagina 74 voor meer informatie.
	Opname-instellingen voor de camera	Hier definieert u de algemene camera-instellingen, waaronder cameranaam, streamopnamemodus, resolutie, framesnelheid, streamtype, videocodering en pre- en postgebeurtenistijden. Zie "Opname-instellingen voor de camera" op pagina 77 voor meer informatie.
	Momentopnames	Hier definieert u de beeldkwaliteit en resolutie van momentopnames. Zie "Momentopnames" op pagina 79 voor meer informatie.
	Camera OSD	Hier definieert u welke informatie op het scherm wordt weergegeven. Zie "Camera OSD" op pagina 79 voor meer informatie.
	Bewegingsdetectie	Hier definieert u de parameters voor bewegingsdetectie. Zie "Bewegingsdetectie" op pagina 81 voor meer informatie.
	Privacymasker	Hier definieert u de privacymaskergebieden op het scherm. Zie "Privacymasker" op pagina 83 voor meer informatie.
	Camerasabotage	Hier definieert u het detectieschema voor beeldmanipulatie. Zie "Camerasabotage" op pagina 84 voor meer informatie.
	Tekst op beeld	Hier definieert u de tekst die op het scherm wordt toegevoegd om extra informatie weer te geven, zoals contactgegevens. Deze tekst in de video ingesloten en kan niet worden verwijderd. Dit kan alleen worden gedefinieerd via de browser.
	Beeldconfiguratie	Definieer de waarden voor helderheid, contrast, verzadiging en tint van de afbeelding. Zie "Beeldinstellingen" op pagina 81 voor meer informatie.
	BNC/V-stream	Hier definieert u de parameters voor de V-stream. Zie "V-stream-codering" op pagina 94 voor meer informatie.
	Camera met beperkte toegang	Bepaal welke camera's zichtbaar zijn op de monitor. Zie "Camera met beperkte toegang" op pagina 85 voor meer informatie.
	VCA	VCA
VCA	VCA	Hier definieert u een gebied op het scherm om VCA-alarm van IP-camera's in te schakelen. Zie "VCA instellen" op pagina 86 voor meer informatie.
Netwerk-instellingen	Netwerkinstellingen	Hier definieert u de basisnetwerkinstellingen. Zie "Netwerkinstellingen" op pagina 95 voor meer informatie.

Menu	Functie	Omschrijving
	PPPoE	Hier definieert u de PPPoE-instellingen. Zie "PPPoE-instellingen" op pagina 97 voor meer informatie.
	DDNS	Hier definieert u de DDNS-instellingen. Zie "DDNS-instellingen" op pagina 98 voor meer informatie.
	NTP	Hier definieert u de NTP-serverinstellingen. Zie "NTP-serverinstellingen" op pagina 99 voor meer informatie.
	E-mail	Hier definieert u de instellingen voor het versturen van een e-mail. Zie "E-mail-instellingen" op pagina 100 voor meer informatie.
	FTP	Hier definieert u de FTP-instellingen. Zie "Een FTP-server configureren voor het opslaan van momentopnames" op pagina 101 voor meer informatie.
	SNMP	Hier definieert u de SNMP-instellingen. Zie "SNMP-instellingen" op pagina 102 voor meer informatie.
	Netwerkopslag	Hier definieert u het type en de locatie van het netwerkopslagsysteem. Zie "Een HDD toevoegen" op pagina 137 voor meer informatie.
	UPnP	Schakel deze functie in zodat de recorder automatisch de eigen port-forwarding kan configureren. Zie "UPnP-instellingen" op pagina 102 voor meer informatie.
	HTTPS	Maak zelfondertekende servercertificaten en vraag gecertificeerde servercertificaten aan om de netwerkbeveiliging te waarborgen. Zie "HTTPS-instellingen" op pagina 155 voor meer informatie.
	Netwerkstatistieken	Controleer de gebruikte bandbreedte via live-weergave op afstand en afspelen. Zie "Netwerkstatistieken" op pagina 105 voor meer informatie.
	IP-adresfilter	Definieer de lijst met verboden of toegestane IP-adressen die kunnen worden geopend door de recorder. Zie "IP-adressen filteren" op pagina 105 voor meer informatie.
Opname	Opnameschema	Hier definieert u de opnamekalenders. Zie "Opnameschema" op pagina 107 voor meer informatie.
	Handmatig opnemen	Hier definieert u met welke camera's u handmatig kunt opnemen. Zie "Handmatig opnemen" op pagina 111 voor meer informatie.
Alarm- en gebeurtenissen instellen	Alarmingang	Hier definieert u de alarmingangsparameters voor wanneer een extern alarm is geactiveerd. Zie "Alarmingangen instellen" op pagina 113 voor meer informatie.
	Alarmuitgang	Hier definieert u de reactie voor wanneer een extern alarm is geactiveerd. Zie "Alarmuitgangen instellen" op pagina 115 voor meer informatie.
	Handmatig activeren	Hier definieert u de handmatige activeringsuitgangen van de recorder. Zie "Handmatig activeren" op pagina 116 voor meer informatie.
	Zoemerinstellingen	Hier definieert u de waarschuwingszoemertijd. Zie "Zoemerinstellingen" op pagina 117 voor meer informatie.

Menu	Functie	Omschrijving
	Meldingen	Hier definieert u de meldingsparameters wanneer er zich onregelmatigheden voordoen, zoals een volle HDD. Zie "Gebeurtenismelding" op pagina 117 voor meer informatie.
	Videoverlies	Hier definieert u de instellingen voor videosignaalverlies. Zie "Detectie van videosignaalverlies" op pagina 119 voor meer informatie.
	Alarmhost instellen	Hier definieert u de alarmhost op afstand. Zie "Alarmhost instellen" op pagina 120 voor meer informatie.
	Instellen van inbraakzone	Hier definieert u het alarmpaneel in de recorder. Zie "Alarmmelding inbraakintegratie" op pagina 121 voor meer informatie.
	Instellen van inbraakpaneel	Hier definieert u de zones in een alarmpaneel. Zie "Alarmmelding inbraakintegratie" op pagina 121 voor meer informatie.
Apparaatbeheer	Tijd- en datuminstellingen	Hier definieert u de tijd en datum. Zie "Tijd- en datuminstellingen" op pagina 129 voor meer informatie.
	Algemene instellingen	Hier definieert u de algemene instellingen van de recorder zoals taal, apparaatnaam, wizard inschakelen, menu timeout en vergrendelen van voorpaneel inschakelen. Zie "Algemene recorderinstellingen" op pagina 131 voor meer informatie.
	Configuratiebestanden	Hiermee kunt u de configuratie-instellingen importeren/exporteren, de standaard fabrieksinstellingen herstellen en de recorder opnieuw opstarten. Zie "Configuratiebestanden" op pagina 132 voor meer informatie.
	Firmware bijwerken	Hier werkt u de firmware van de recorder bij. Zie "Systeemfirmware bijwerken" op pagina 133 voor meer informatie.
	Vakantie	Hier definieert u hoe opnames tijdens vakantieperiodes worden gemaakt. Zie "Vakantiekalenders" op pagina 134 voor meer informatie.
	Systeemservice	Schakel het RTSP-protocol in/uit. Zie "Systeemservice" op pagina 135 voor meer informatie.
Opslagbeheer	HDD-informatie	Hier definieert u de HDD-basisinstellingen en initialiseert u de HDD. Zie "HDD-statusgegevens" op pagina 136 en "Een HDD initialiseren" op pagina 136 voor meer informatie.
	Opslagmodus	Hier definieert u de opslagmodus van de HDD. Zie "Opslagmodus" op pagina 138 en "HDD-slaapmodus instellen" op pagina 138 voor meer informatie.
	S.M.A.R.T.-Instellingen	Hier wordt de S.M.A.R.T.-informatie over de HDD weergegeven. Zie "S.M.A.R.T.-instellingen" op pagina 139 voor meer informatie.
Gebruikersbeheer	Gebruikers	Hier kunt u gebruikers definiëren, wijzigen en verwijderen. Zie Hoofdstuk 16 "Gebruikersbeheer" op pagina 142 voor meer informatie.

Menu	Functie	Omschrijving
Systeem- informatie	Apparaatinfo	Hier kunt u de status van het apparaat bekijken. Zie Hoofdstuk 17 "Systeeminformatie" op pagina 147 voor meer informatie.
	Camera	Hier kunt u de status van de camera's bekijken. Zie Hoofdstuk 17 "Systeeminformatie" op pagina 147 voor meer informatie.
	Opnemen	Hier kunt u de status van de opnames bekijken. Zie Hoofdstuk 17 "Systeeminformatie" op pagina 147 voor meer informatie.
	Alarmingang	Hier kunt u de status van de alarmingangen bekijken. Zie Hoofdstuk 17 "Systeeminformatie" op pagina 147 voor meer informatie.
	Alarmuitgang	Hier kunt u de status van de alarmuitgangen bekijken. Zie Hoofdstuk 17 "Systeeminformatie" op pagina 147 voor meer informatie.
	Netwerk	Hier kunt u de status van het netwerk bekijken. Zie Hoofdstuk 17 "Systeeminformatie" op pagina 147 voor meer informatie.
	HDD	Hier kunt u de status van de HDD bekijken.

Bijlage A

Specificaties

	TVN 1104c(S)	TVN 1108(S)	TVN 1116(S)
Video- & audio-ingang			
Videocompressie	H.264 en H.265		
Video-ingang	4 kanalen	8 kanalen	16 kanalen
IP-video-ingang	Maximaal 4 kanalen	Maximaal 8 kanalen	Maximaal 16 kanalen
Audiocompressie	G711U , G711A , G722 , G726 , MPEG2 , AAC		
Audio-ingang	1-kanaals, RCA (2.0 Vp-p, 1 kΩ)		
Video- & audio-uitgang			
HDMI-/VGA-uitgang	VGA: 1-kanaals, 1920 × 1080/60Hz, 1600 × 1200/60Hz, 1280 × 1024/60Hz, 1280 × 720/60Hz, 1024 × 768/60 Hz HDMI: 1-kanaals, 4K (3840 × 2160)/30Hz, 1920 × 1080/60Hz, 1600 × 1200/60Hz, 1280 × 1024/60Hz, 1280 × 720/60Hz, 1024 × 768/60Hz		
Coderingsresolutie	5MP@12 fps / 3MP@15 fps / 1080p / 720p / WD1 / 4CIF / VGA/CIF		
Framesnelheid	Main stream: 25 fps (PAL) / 30 fps (NTSC) Substream: WD1/4 CIF@12 fps (niet-real-time); CIF / QVGA / QCIF (real-time)		
Bitsnelheid video	32 Kbps tot 16 Mbps		
Audio-uitgang	1-kanaals, RCA (lineair, 1 KΩ)		
Bitsnelheid audio	64 Kbps		
Streamtype	Video, Video & Audio		
Synchroon afspelen	4 kanalen	8 kanalen	16 kanalen
Netwerkbeheer			
Netwerkprotocollen	TCP/IP, PPPoE, DHCP, DNS, DDNS, NTP, NFS, UPnP™, HTTPS, ONVIF		
Harde schijf			
Capaciteit	4 kanalen : Maximaal 2TB capaciteit 8 kanalen: Maximaal 4TB capaciteit 16 kanalen: Maximaal 6TB capaciteit		

	TVN 1104c(S)	TVN 1108(S)	TVN 1116(S)
Externe module			
Bi-directionele audio-ingang	1-kanaals, RCA (2.0 Vp-p, 1 K Ω) (via audio-ingang)		
Netwerkinterface	1 RJ45 10M / 100M / zelfaanpassende Ethernet-interface	1 RJ45 10M/100M/1000M zelfaanpassende Ethernet-interface	
USB-interface	Voorpaneel: USB 2.0; Achterpaneel: USB 2.0		
Alarmin-/uitvoer	4/1	4/1	4/1
Overig			
Voeding	TVN 1104c (alleen EMEA): 12 VDC TVN 1104cS: 48 VDC	TVN 1108 (alleen EMEA): 12 VDC TVN 1108S: 110 tot 240 V, 6,3 A, 50 tot 60 Hz	TVN 1116 (alleen EMEA): 12 VDC TVN 1116S: 110 tot 240 V, 6,3 A, 50 tot 60 Hz
Stroomverbruik (zonder HDD)	≤ 50 W	≤ 120 W	≤ 200 W
Bedrijfstemperatuur	-10 tot +55 °C (14 tot 131 °F)		
Relatieve luchtvochtigheid	10 tot 90%		
Afmetingen (B x H x D)	315 x 242 x 45 mm (12,4 x 9,5 x 1,8 in.)	380 x 320 x 48 mm (15,0 x 12,6 x 1,9 in.)	
Gewicht	TVN-1104c (alleen EMEA): 1 kg TVN-1104cS: 1,3 kg	TVN-1108 (alleen EMEA): 2 kg TVN-1108S: 2,4 kg	TVN-1116 (alleen EMEA): 2 kg TVN-1116S: 2,5 kg

Bijlage B

Informatie over Port Forwarding

Een router is een apparaat waarmee u de internetverbinding over meerdere computers kunt verdelen. De meeste routers staan geen inkomend verkeer naar het apparaat toe als ze niet zijn geconfigureerd om de noodzakelijke poorten door te sturen naar het desbetreffende apparaat. Standaard vereisen onze software en recorders dat de volgende poorten worden doorgestuurd:

Opmerking: port forwarding kan de veiligheid van de computers in uw netwerk verminderen. Neem contact op met uw administrator of een bevoegd technicus voor meer informatie.

Poort: 80	HTTP-protocol	Voor aansluiting via IE-browser.
Poort: 8000	Client-softwarepoort	Voor aansluiting op videostreams.
Poort: 554	RTSP-poort	Real-time streaming-protocol. Voor opnemen van video op afstand.
Poort: 1024	RTSP-poort voor 3G/4G	Voor gebruik met mobiele toepassingen. Voor 3G/4G-verbindingen.

Opmerking: het is raadzaam om de RTSP-poort 1024 alleen te gebruiken bij verbindingsproblemen via een 3G/4G-verbinding.

Meer hulp vragen

Hulp van derden over het configureren van populaire routers is te vinden op:

<http://www.portforward.com/>

<http://canyouseeme.org/>

<http://yougetsignal.com>

Opmerking: deze koppelingen worden niet erkend of ondersteund door de technische ondersteuning van Interlogix.

Veel fabrikanten van routers bieden ook handleidingen op hun websites, alsmede documentatie bij het product.

Op de meeste routers staat de merknaam en het modelnummer vermeld op of naast de sticker met het serienummer aan de onderkant van het apparaat.

Als u geen informatie over uw router kunt vinden, neemt u contact op met de fabrikant van uw router of internet-serviceprovider voor ondersteuning.

Index

A

Afspelen

- 24 uur afspelen, 47
- afspeelsnelheid wijzigen, 55
- alarmingangen, 49
- beweging en VCA-gebeurtenissen, 50
- bewegingsdetectie, 49
- bladwijzers, 48
- direct afspelen, 43
- externe bestanden importeren, 48
- gearchiveerde bestanden, 55
- gebeurtenisopnames, 40
- gebeurtenissen, 49
- gesplitst venster, 52
- met de webbrowser, 160
- momentopnames, 41, 48
- opnames met bladwijzers, 41
- overzicht 24 uur afspelen, 45
- slimme gebeurtenissen, 50
- subperiodes, 52
- tijd overslaan, 54
- zoeken op datum en tijd, 40
- zoeken op type video, 40
- zoekresultaten, 39

Afstandsbediening

- aansluiten op recorder, 26

Alarmingangen

- instellen, 113

Alarmmelding inbraakintegratie

- instellen, 121

Alarmmeldingen

- beeldmanipulatie, 84
- externe alarmen, 113
- reacties, 115
- videosignaalverlies, 119
- waarschuwingsoemer, 117

Alarmuitgangen

- instellingen, 115

Alarm-uitgangen

- handmatig akkoord, 116

Archiveren

- bestanden naar een back-upapparaat
 - exporteren, 61
- bladwijzers, 63
- opnames met bladwijzers, 58

snel archiveren, 61

vergrendelde bestanden, 58, 63

videoclips, 58, 63

zoekresultaten, 61

B

Beeldmanipulatie

- instellen om te detecteren, 84

Beperkte toegang, 85

Beschrijving achterpaneel, 9

Beschrijving afstandsbediening, 24

Beschrijving voorpaneel, 20

Bewegingsdetectie

- afspelen, 49
- instellen, 81
- slim afspelen, 50

Bladwijzers

- aanmaken, 57
- archiveren, 63
- opslaan, 57
- typen, 57
- verwijderen, 57
- zoeken, 41

C

Camera's

- beeldinstellingen, 81
- indeling weergave, 68
- ondersteund, 70
- opname-instellingen, 77
- pre- en postgebeurtenistijden, 77
- privacymasker, 83

Configuratie-instellingen

- exporteren, 132
- importeren, 132

D

Dagschema's

- opnemen, 110

Datumformaat, 129

DDNS-instellingen, 98

Detectie van beschadigde sectoren, 140

Digitale zoom

- afspelen, 56
- beschrijving, 35

- webbrowser, 161
- Direct afspelen, 43
- Directe afspeelduur, 111
- Doorzoeken
 - systeemlogboeken, 151
- Draadloze afstandsbediening
 - wijzig ID, 131
- Dual-stream-opname
 - instellen, 77

E

- E-mail
 - codering, 100
 - instellen melding, 100

F

- Firmware
 - bijwerken, 133
- Frame-voor-frame afspelen, 55
- FTP-serverinstellingen, 101

G

- Gebeurtenislogboeken
 - extern zoeken, 162
- Gebeurtenismeldingen
 - typen, 117
- Gebruikers
 - gebruiker verwijderen, 145
 - gebruikersgegevens wijzigen, 145
 - gebruikersrechten aanpassen, 143
 - nieuwe gebruiker toevoegen, 142
- Gebruikersrechten
 - cameraconfiguratie, 144
 - configuratie op afstand, 143
 - lokale configuratie, 143

H

- Handmatig opnemen, 111
- HDD
 - eigenschappen, 138
 - initialiseren, 136
 - Opslagmodus, 138
 - overschrijven, 137
 - status controleren, 136
 - toevoegen, 137
- Hoofdmenu
 - beschrijving, 27
- Hostinstellingen extern-alarm, 120
- HTTP
 - protocol inschakelen, 135

I

- Informatie over budget voor PoE-stroom, 75
- Instellen van inbraakpaneel, 121
- Intervaltijd, 66
- IP-adressen

- verboden/toegestaan, 105
- IP-camera's
 - configuratiebestanden importeren/exporteren, 74
 - informatie over budget voor PoE-stroom, 75
- IP-camera's
 - aan recorder toevoegen, 72
 - LAN-netwerk, 72
 - PoE-poorten, 72
 - status, 70
 - wachtwoorden, 72
- ISAPI
 - protocol inschakelen, 135

L

- Live-weergave
 - digitale zoom, 35
 - presets en presettoers, 36
 - schaduwtrajecten, 36
 - webbrowser, 157
- Lokale audio-uitgang, 66

M

- Mainstreamopname
 - instellen, 77
- Momentopnames, 79
 - extern vastleggen, 160
 - TruVision Navigator, 65
 - uploaden naar FTP server, 101
 - weergeven, 41, 56
- Momentopnames exporteren
 - TruVision Navigator, 65
- Monitoren
 - aansluiten, 12
 - resolutie, 66
 - selecteer hoofd/gebeurtenis, 66
 - uitvoermodus wijzigen, 131
 - video-uitgangen, 31
- Monitortijdbalk
 - weergeven, 66
- Multiview-indeling, 66

N

- Netwerkinstellingen
 - basisinstellingen, 95
- Netwerkstatus, 103
- Netwerkverkeer
 - controleren, 103
- NTP-serverinstellingen, 100

O

- Opname
 - audio-instellingen, 77
 - automatisch verwijderen, 77
 - bitrate-instellingen, 77
 - Framesnelheid, 77

- opnamekalenders, 107
- pre- / postgebeurtenistijden, 77
- Opnamekalenders
 - dagelijks, 110, 134
 - definiëren, 107
- Opnames
 - zoeken, 40
- Opstartwizard
 - in-/uitschakelen, 131
- Opstartwizard, 16
- OSD-instellingen, 79

P

- Pop-upmenu's bij de muis, 31
- PPPoE-instellingen, 97
- Presets
 - instellen, 92
 - oproepen, 92
 - selecteren, 91
 - snelle toegang, 36
 - verwijderen, 91, 92
- Presettours
 - instellen, 92
- Presettraject
 - oproepen, 93
- Presettrajecten, 91
- Privacymasker, 83
- PTZ-beheerpaneel
 - beschrijving, 36
- PTZ-domecamera's
 - extern bedienen, 159

R

- Recorder in- en uitschakelen, 14
- Recordernaam
 - wijzigen, 131
- Resolutie
 - ondersteund, 77
- RTSP
 - protocol inschakelen, 135

S

- S.M.A.R.T.-informatie, 139
- Schaduwtrajecten
 - instellen, 93
 - oproepen, 93
 - snelle toegang, 36
- Slimme gebeurtenissen
 - afspelen, 50
- Snelheid van de muiscursor
 - wijzigen, 131
- Snelle archivering, 61
- SNMP-protocolinstellingen, 102
- Standaard fabrieksinstellingen
 - herstellen, 133
- Standaardinstellingen
 - herstellen, 133

- Statuspictogrammen
 - beschrijving, 30
 - weergeven, 66
- Substream-opname
 - instellen, 77
- Systeemdatum
 - weergave, 129
- Systeeminformatie
 - bekijken, 147
- Systeemlogboeken
 - afspelen, 151
 - doorzoeken, 151
- Systeemtijd
 - weergave, 129

T

- Taal
 - GUI-taal wijzigen, 131
- Tijd voor weergave overslaan, 54
- Tijdbalk
 - weergeven, 66
- Tijdnotatie, 129
- Timeout menu
 - wijzigen, 131
- TruVision Player, 60
- TVRMobile
 - push-meldingen, 125

U

- UPnP-instellingen, 102

V

- Vakantiekalenders
 - opnemen, 134
- VCA
 - instellen alarmacties, 86
 - types, 86
- VCA-gebeurtenissen
 - afspelen, 49, 50
- Vergrendelde bestanden
 - archiveren, 63
- Vergrendelen/ontgrendelen van opgenomen bestanden, 58
- Vergrendeling voorpaneel, 131, 132
- Video exporteren
 - TruVision Navigator, 65
- Videoclips
 - aanmaken, 56
 - archiveren, 63
- Video-indeling
 - PAL/NTSC, 14
- Videosignaalverlies
 - instellen om te detecteren, 119
- Video-uitgangen, 31
- Virtueel toetsenbord, 29
- V-stream-codering, 94

W

Waarschuwingszoemer, 117

Wachtwoord

admin activeren, 15

admin-wachtwoord wijzigen, 145

gebruikerswachtwoord wijzigen, 145

wachtwoord voor login in-/uitschakelen, 131

Wachtwoord vereist, 131

Webbrowser

camerabeheer, 163

digitale zoom, 161

externe configuratie, 163

live-weergave, 157

momentopname video, 160

netwerkinstellingen, 155

PTZ-domecamera bedienen, 159

toegang, 155

video-opnames zoeken en afspelen, 160

zoeken naar gebeurtenislogboeken, 162

Weergave-instellingen, 81

Weergavereeks camera's, 33

Werkbalk voor live-weergave, 34

X

XE-, 105, 106

Z

Zoeken

logboeken, 42

momentopnames, 41

opnames met bladwijzers, 41

Zoeken naar opnames gebeurtenissen, 40

Zoekmenu voor video's, 38

Zomertijd, 129